

## Gebruiksaanwijzing

---

### Digitale Draadloze Telefoon

Model      **KX-TGU110EX**  
**KX-TGU112EX**  
**KX-TGU410EX**

### Digitale Draadloze Telefoon met Antwoordapparaat

Model      **KX-TGU130EX**  
**KX-TGU132EX**  
**KX-TGU133EX**  
**KX-TGU430EX**  
**KX-TGU432EX**



Afgebeeld model is de  
KX-TGU110.

---

*Zie "Aan de slag" op pagina 13 voordat u het apparaat in gebruik neemt.*

---

### **Bedankt dat u hebt gekozen voor een product van Panasonic.**

Lees deze gebruiksaanwijzing aandachtig door, voordat u het apparaat in gebruik neemt.  
Bewaar de handleiding voor latere naslag.

**Als u dit apparaat in uw land wilt gebruiken, moet u eerst de regio-instelling van het apparaat aanpassen voor uw land (pagina 20). Wijzig eventueel de weergavetaal van het apparaat (pagina 21).**

## Inleiding

|   |   |
|---|---|
| Modellen .....  | 4 |
| Aanvullende informatie .....  | 5 |
| Algemene informatie .....   | 6 |
| Grafische symbolen voor gebruik op<br>apparatuur en hun<br>beschrijvingen ..... | 7 |

## Belangrijke informatie

|  |    |
|--|----|
| Voor uw veiligheid .....               | 8  |
| Belangrijke veiligheidsinstructies ... | 10 |
| Voor de beste prestaties .....         | 10 |
| Overige informatie .....               | 11 |
| Specificaties .....                    | 12 |

## Aan de slag

|   |    |
|---|----|
| Installatie .....   | 13 |
| Toetsen .....   | 16 |
| Pictogrammen display/<br>indicatoren .....                    | 18 |
| Aan- en uitzetten .....                                       | 20 |
| Wijziging van de regio-instellingen van<br>het apparaat ..... | 20 |
| Taalinstelling .....  | 21 |
| Datum en tijd .....   | 21 |
| De meldtekst opnemen .....                                    | 21 |
| Overige instellingen .....                                    | 21 |

## Telefoneren

|   |    |
|---|----|
| Nummers kiezen .....                          | 23 |
| Oproepen beantwoorden .....                   | 24 |
| Handige functies tijdens een<br>gesprek ..... | 24 |
| Intercom .....                                | 27 |
| Toetsblokkering .....                         | 28 |

## Nummerblokkering

|                        |    |
|------------------------|----|
| Nummerblokkering ..... | 30 |
|------------------------|----|

|                                  |    |
|----------------------------------|----|
| Ongewenste bellers opslaan ..... | 30 |
|----------------------------------|----|

## Automatische oproepblokkering

|                                   |    |
|-----------------------------------|----|
| Automatische oproepblokkering ... | 33 |
|-----------------------------------|----|

## Telefoonboek

|                      |    |
|----------------------|----|
| Telefoonboek .....   | 37 |
| Snelkiesnummer ..... | 39 |
| Fav Call-toets ..... | 39 |

## Programmeren

|                                |    |
|--------------------------------|----|
| Menulijst .....                | 41 |
| Alarm .....                    | 48 |
| Niet storen-modus .....        | 49 |
| Babyfoon .....                 | 50 |
| Overige programmering .....    | 52 |
| Een apparaat registreren ..... | 53 |

## Nummerherkenningservice

|  |    |
|--|----|
| <b>e</b><br>Nummerherkenningservice<br>gebruiken ..... | 55 |
| Bellerlijst .....                                      | 55 |

## Antwoordapparaat

|  |    |
|--|----|
| Antwoordapparaat .....                                       | 57 |
| Het antwoordapparaat in- en<br>uitschakelen .....            | 57 |
| Meldtekst .....  | 57 |
| Berichten afluisteren .....                                  | 58 |
| Geavanceerde meldingsfuncties voor<br>nieuwe berichten ..... | 60 |
| Afstandsbediening .....                                      | 62 |
| Instellingen antwoordapparaat ....                           | 64 |

## Handige informatie

|                        |    |
|------------------------|----|
| Voicemailservice ..... | 65 |
|------------------------|----|

|                          |    |
|--------------------------|----|
| Tekens invoeren .....    | 65 |
| Foutberichten .....      | 67 |
| Problemen oplossen ..... | 68 |

### **Index**

|            |    |
|------------|----|
| Index..... | 75 |
|------------|----|

## Modellen

■ KX-TGU110-serie/KX-TGU410-serie



■ KX-TGU130-serie/KX-TGU430-serie



| Serie           | Model     | Basisstation | Handset    |        |
|-----------------|-----------|--------------|------------|--------|
|                 |           | Artikelnr.   | Artikelnr. | Aantal |
| KX-TGU110-serie | KX-TGU110 | KX-TGU110    | KX-TGUA10  | 1      |
|                 | KX-TGU112 | KX-TGU110    | KX-TGUA10  | 2      |
| KX-TGU130-serie | KX-TGU130 | KX-TGU130    | KX-TGUA10  | 1      |
|                 | KX-TGU132 | KX-TGU130    | KX-TGUA10  | 2      |
|                 | KX-TGU133 | KX-TGU130    | KX-TGUA10  | 3      |
| KX-TGU410-serie | KX-TGU410 | KX-TGU410    | KX-TGUA40  | 1      |
| KX-TGU430-serie | KX-TGU430 | KX-TGU430    | KX-TGUA40  | 1      |
|                 | KX-TGU432 | KX-TGU430    | KX-TGUA40  | 2      |

## Aanvullende informatie

### Meegeleverde accessoires

| Nr. | Accessoire/<br>artikelnummer                    | Aantal   |                                     |           |
|-----|---|--|-------------------------------------|-----------|
|     |   | KX-TGU110<br>KX-TGU130<br>KX-TGU410<br>KX-TGU430 | KX-TGU112<br>KX-TGU132<br>KX-TGU432 | KX-TGU133 |
| ①   | Wisselstroomadapter voor basisstation/PNLV226CE | 1  | 1                                   | 1         |
| ②   | Herlaadbare batterijen*1                        | 2  | 4                                   | 6         |
| ③   | Batterijklepje*2                                | 1  | 2                                   | 3         |
| ④   | Oplader   | –  | 1                                   | 2         |
| ⑤   | Wisselstroomadapter voor oplader/<br>PNLV233CE  | –  | 1                                   | 2         |

\*1 Zie pagina 5 voor informatie over nieuwe batterijen.

\*2 Het batterijklepje is bevestigd aan de handset.

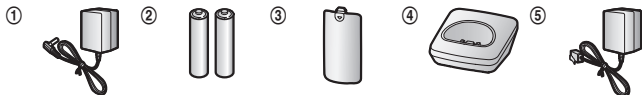

Overeenkomstig ons beleid om afval te beperken heeft Panasonic ervoor gekozen het snoer niet mee te sturen bij onze telefoonproducten. Veel van onze klanten hebben een eerder snoer bewaard en hebben geen nieuw snoer nodig. Als u echter geen snoer hebt, kunt u contact opnemen met onze klantenservice, die u kunnen adviseren welk snoer u nodig hebt.

### Aanvullende/vervangende accessoires

Raadpleeg de dichtstbijzijnde Panasonic dealer voor informatie over prijzen.

| Accessoire             | Modelnummer/specificaties   |
|------------------------|---|
| Herlaadbare batterijen | Type batterij:<br>– Nikkelmetaalhydride (Ni-MH)<br>– 2 x AAA (R03) per handset<br>– 1,2 V |

### Overige informatie

- Ontwerp en specificaties kunnen zonder waarschuwing worden gewijzigd.
- De illustraties in deze publicatie kunnen ietwat afwijken van het eigenlijke product.

### Telefoonsysteem uitbreiden

#### Handset (optie):



KX-TGUA10EX\*1



KX-TGUA40EX\*2

U kunt uw telefoonsysteem uitbreiden door optionele handsets (maximaal 6) te registreren bij één basisstation.

- Optionele handsets kunnen een andere kleur hebben dan de meegeleverde handsets.

\*1 KX-TGU110-serie/KX-TGU130-serie: pagina 4

\*2 KX-TGU410-serie/KX-TGU430-serie: pagina 4

## Algemene informatie

- Dit apparaat is ontworpen voor gebruik op het analoge telefoonnetwerk in Duitsland, Zwitserland, Spanje, Portugal, Italië, Frankrijk, België, Nederland en Griekenland.
- Neem bij problemen in eerste instantie contact op met de leverancier van de apparatuur.

#### Verklaring van overeenstemming:

- Panasonic Entertainment & Communication Co., Ltd. verklaart dat de radio-apparatuur type (KX-TGU110-serie/KX-TGU130-serie/KX-TGU410-serie/KX-TGU430-serie: pagina 4) in overeenstemming is met Richtlijn 2014/53/EU. De volledige tekst van de overeenstemmingsverklaring van de EU is beschikbaar op het volgende internet-adres: <https://www.ptc.panasonic.eu/compliance-documents>

#### Bevoegde vertegenwoordiger in de EU:

Panasonic Marketing Europe GmbH  
Panasonic Testing Centre  
Winsbergring 15, 22525 Hamburg, Duitsland

## Ecodesign-informatie

Ecodesign-informatie onder EU-verordening (EG) nr. 1275/2008 gewijzigd in (EU)-verordening nr. 801/2013.













"ErP Free Web Product Information" is beschikbaar op de volgende URL:  
<https://www.ptc.panasonic.eu/compliance-documents>

Stroomverbruik in standby-netwerkmodus en instructies worden vermeld op bovenstaande website.

### Opmerking:

- Voor meer informatie over de energie-efficiëntie van het product kunt u op onze website, [www.panasonic.com](http://www.panasonic.com), het modelnummer in het zoekvenster typen.

## Grafische symbolen voor gebruik op apparatuur en hun beschrijvingen

| Picto-gram  | Uitleg   | Picto-gram  | Uitleg  |
|---|--|---|---|
|    | Wisselstroom (AC)  |    | Klasse II-apparatuur (apparatuur waarvoor bescherming tegen elektrische schokken wordt geboden door dubbele isolatie of versterkte isolatie.) |
|    | Gelijkstroom (DC)  |    | "AAN" (stroom)  |
|   | Randaarde  |   | "UIT" (stroom)  |
|  | Beschermende aardverbinding                              |  | Stand-by (stroom)   |
|  | Waarschuwing, risico veroorzaakt door zichtbare straling |  | "AAN"/"UIT" (stroom; druk-druk)   |
|  | Alleen voor binnengebruik                                |  | Waarschuwing: risico op elektrische schok   |

### Voor uw veiligheid

Om ernstig letsel en gevaar voor uw leven/eigendommen te voorkomen dient u dit gedeelte goed door te lezen voordat u het product in gebruik neemt.



### WAARSCHUWING

#### Voedingsaansluiting

- Gebruik alleen de stroombron die op het apparaat wordt aangegeven.
- Overbelast stopcontact en verlengsnoeren niet. Dit kan leiden tot risico op brand of elektrische schokken.
- Steek de wisselstroomadapter/stekker volledig in het stopcontact. Als u dit niet doet, kunt u een elektrische schok krijgen of kan brand ontstaan door ophoping van warmte.
- Verwijder regelmatig stof, enz. van de wisselstroomadapter/voedingsstekker door deze uit de stopcontacten te trekken en vervolgens met een droge doek te reinigen. Opgehoopt stof kan leiden tot opeenhoping van vocht, enz. waardoor brand kan ontstaan.
- Haal de stekker van het product uit het stopcontact als er rook, een vreemde geur of vreemd geluid uit het apparaat komt. Deze omstandigheden kunnen leiden tot brand of elektrische schokken. Verzeker u ervan dat het roken is opgehouden en neem contact op met een goedgekeurd servicecentrum.
- Haal de stekker van het product uit het stopcontact en raak nooit het binnenwerk van het product aan als de behuizing opengebroken is.
- Raak de stekker nooit met natte handen aan. U zou een schok kunnen krijgen.

#### Installatie

- Vermijd ter voorkoming van vuur en elektrische schokken blootstelling van dit product aan regen of vocht.
- Plaats of gebruik dit product niet in de buurt van automatische apparaten zoals automatische deuren en brandalarmen. De door dit product uitgezonden radiogolven kunnen storingen in dergelijke apparaten veroorzaken waardoor ongelukken kunnen gebeuren.
- Zorg ervoor dat er niet te hard wordt getrokken aan het snoer van de wisselstroomadapter en het telefoonsnoer, en dat deze snoeren niet worden verbogen of onder zware voorwerpen komen te liggen.
- Plaats de handset niet op het basisstation wanneer de batterijdeksel verwijderd is.

#### Veilig gebruik

- Trek de stekker van het apparaat uit het stopcontact voordat u het apparaat reinigt. Gebruik geen vloeibare reinigingsmiddelen of spuitbussen.
- Haal het apparaat niet uit elkaar.
- Mors geen vloeistof (schoonmaakmiddelen en dergelijke) op de stekker van het telefoonsnoer en laat de stekker niet nat worden. Hierdoor kan brand ontstaan. Als de stekker van het telefoonsnoer nat wordt, moet u de stekker onmiddellijk uit de wandcontactdoos trekken en niet gebruiken.
- Om gehoorschade te voorkomen, moet u zorgen dat iedereen die dit product gebruikt, zich ervan bewust is dat het product zeer luide geluiden kan produceren, en dat kinderen dit product alleen gebruiken onder toezicht van een volwassene.
- Om gehoorschade te voorkomen, raden we aan dit product in te stellen op de laagste volume-instelling waarbij u het



geluid goed kunt horen. Let op: wanneer  wordt weergegeven, is de toetsfunctie Versterken ingeschakeld en kan het product geluid met een zeer hoog volume uitzenden. (KX-TGU410-serie/ KX-TGU430-serie: pagina 4)

- Voorkom langdurige blootstelling aan luide geluiden die worden geproduceerd door dit product. Houd er rekening mee dat hoe harder een geluid is, hoe minder tijd nodig is om gehoorschade te veroorzaken. Neem contact op met een medisch deskundige wanneer u ongemak met uw gehoor ervaart.

### Medisch

- Neem contact op met de fabrikanten van uw persoonlijke medische apparatuur, zoals pacemakers of gehoorapparaten, om te controleren of die apparatuur voldoende is beschermd tegen externe radiofrequente energie. (Dit product werkt binnen een frequentiebereik van 1,88 GHz tot 1,90 GHz en levert een maximaal zendvermogen van 250 mW.)
- Gebruik dit product niet in zorginstellingen wanneer in deze instellingen wordt aangegeven dat dit niet is toegestaan. Ziekenhuizen en zorginstellingen kunnen apparatuur gebruiken die gevoelig is voor externe radiofrequente energie.

### OPGELET

#### Installatie en locatie

- Installeer telefoondraden nooit tijdens onweer.
- Installeer telefoonaansluitingen nooit op natte plaatsen, tenzij de aansluiting specifiek hiervoor is ontworpen.
- Raak nooit ongeïsoleerde telefoondraden of pluggen aan, tenzij deze niet met de netwerkinterface zijn verbonden.
- Werk voorzichtig bij het installeren of aanpassen van telefoonlijnen.
- De wisselstroomadapter is de hoofdaansluiting. Zorg ervoor dat er een gemakkelijk bereikbare wandcontactdoos in de buurt van het product aanwezig is.
- U kunt niet met dit product bellen als:
  - de batterijen van de handset moeten worden opgeladen of defect zijn;
  - er een stroomstoring is.

### Batterij

- Wij adviseren de batterijen, zoals vermeld op pagina 5, te gebruiken. **GEBRUIK ALLEEN oplaadbare Ni-MH-batterijen van het type AAA (R03).**
- Gebruik geen oude en nieuwe batterijen door elkaar.
- Open of beschadig de batterijen niet. Electrolyten die uit de batterijen vrijkomen zijn bijtend en kunnen brandwonden of letsels aan ogen en huid veroorzaken. De elektrolyt is giftig en kan bij inslikken schade veroorzaken.
- Ga voorzichtig met de batterijen om. Raak de batterijen niet aan met geleidende materialen, zoals ringen, armbanden of sleutels. Dit kan kortsluiting veroorzaken, waardoor de batterijen en/of het geleidende materiaal heet kunnen worden en brandwonden kunnen veroorzaken.
- Laad de batterijen meegeleverd met of bedoeld voor gebruik met dit product alleen op volgens de instructies en beperkingen in deze handleiding.
- Gebruik alleen een compatibel basisstation (of oplader) voor het opladen van de batterijen. Rommel niet aan het basisstation (of de oplader). Als u deze aanwijzingen niet opvolgt, kunnen de batterijen opzwellen of exploderen.
- Vermijd gebruik in de volgende omstandigheden:
  - Extreem hoge of lage temperaturen tijdens gebruik, opslag of vervoer.

- Vervanging van een batterij door een onjuist type waardoor een bescherming teniet kan worden gedaan.
- Het weggooien van een batterij in vuur of een hete oven, of het mechanisch pletten of snijden van een batterij, wat kan leiden tot een explosie.
- Extreem hoge temperatuur en/of extreem lage luchtdruk, wat kan leiden tot een explosie of lekkage van brandbare vloeistof of gas.

## Belangrijke veiligheidsinstructies

Volg als u het apparaat gebruikt altijd de veiligheidsvoorschriften ter voorkoming van brand, elektrische schokken of persoonlijk letsel, waaronder:

1. Gebruik het apparaat niet bij water, zoals badkuipen, wastafels, aanrechten, in een vochtige kelder of bij een zwembad, enzovoort.
2. Gebruik het apparaat (uitgezonderd draadloze modellen) bij voorkeur niet tijdens onweer. Er bestaat een kleine kans op elektrische schokken door bliksem.
3. Gebruik de telefoon niet voor het rapporteren van een gaslek als het daar in de buurt is.
4. Gebruik alleen het netsnoer en de batterijen die in deze handleiding worden beschreven. Gooi nooit batterijen in een open vuur. Deze kunnen exploderen. Houd u bij het weggooien van batterijen aan de lokale milieuvoorschriften.

### BEWAAR DEZE INSTRUCTIES

## Voor de beste prestaties

### Locatie van basisstation/storing vermijden

Het basisstation en andere compatibele Panasonic-apparaten gebruiken radiogolven voor de onderlinge communicatie.

- Voor een maximaal bereik en storingsvrije communicatie plaatst u het basisstation:
  - op een gemakkelijk bereikbare, hoge en centrale locatie (binnenshuis) zonder obstakels tussen de handset en het basisstation;
  - buiten bereik van elektronische apparatuur, zoals televisietoestellen, radio's, computers, draadloze apparatuur en andere telefoons;
  - uit de buurt van radiofrequente zenders, zoals buitenantennes of zendmasten van mobiele telefoons. (Zet het basisstation niet voor het raam of daar in de buurt.)
- Het bereik en de spraakqualiteit zijn afhankelijk van lokale omgevingsomstandigheden.
- Als de ontvangst met het basisstation op een bepaalde locatie niet goed is, zet het basisstation dan ergens anders.

### Omgeving

- Zorg ervoor dat er geen apparaten in de buurt van het apparaat zijn die elektrische interferentie genereren, zoals spaarlampen en motoren.
- Stel het apparaat niet bloot aan extreem veel rook, stof, hoge temperaturen of trillingen.
- Stel het apparaat niet bloot aan direct zonlicht.
- Plaats geen zware objecten op het product.
- Als het apparaat gedurende langere tijd niet wordt gebruikt, haalt u de stekker ervan uit het stopcontact.

- Houd het product uit de buurt van warmtebronnen, zoals verwarmingsapparaten, kooktoestellen enzovoort. Plaats het product niet in een kamer waarin de temperatuur lager is dan 0 °C of hoger dan 40 °C. Vermijd ook vochtige kelders.
- De maximale belafstand kan teruglopen wanneer het apparaat op de volgende plaatsen wordt gebruikt: in de buurt van heuvels, in tunnels, onder de grond, in de buurt van metalen voorwerpen zoals hekken, enzovoort.
- Gebruik van het product in de buurt van elektrische apparaten kan storing veroorzaken. Ga uit de buurt van het elektrische apparaat.

### Algemene verzorging

- **Veeg het oppervlak van het product schoon met een zachte, vochtige doek.**
- Gebruik geen benzine, verdunner of schuurmiddel.

## Overige informatie

- Het typeplaatje is aangebracht op de onderkant of achterkant van het product.
- ⚠ OPGELET:** er is explosiegevaar als de batterij wordt vervangen door een batterij van een verkeerd type. Voer gebruikte batterijen af volgens de instructies.

### Kennisgeving voor weggooien, verplaatsen of terugsturen van dit product

- U kunt uw privé-gegevens en vertrouwelijke gegevens op dit product opslaan. Om uw privé-gegevens en vertrouwelijke gegevens te beschermen, raden wij u aan informatie die zich in telefoonboeken of belijsten bevindt uit het geheugen te verwijderen voordat u het product weggooit, verplaatst of terugstuurt.

### Het ontdoen van oude apparatuur en batterijen (Enkel voor de Europese Unie en landen met recycle systemen)

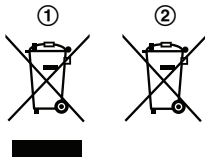

Deze symbolen (1, 2) op de producten, verpakkingen en/of begeleidende documenten betekenen dat gebruikte elektrische en elektronische producten en batterijen niet samen mogen worden weggegooid met de rest van het huishoudelijk afval. Voor een juiste verwerking, hergebruik en recycling van oude producten en batterijen, gelieve deze in te leveren bij de desbetreffende inleverpunten in overeenstemming met uw nationale wetgeving.

Door ze op de juiste wijze weg te gooien, helpt u mee met het besparen van kostbare hulpbronnen en voorkomt u potentiële negatieve effecten op de volksgezondheid en het milieu.

Voor meer informatie over inzameling en recycling kunt u contact opnemen met uw plaatselijke gemeente. Afhankelijk van uw nationale wetgeving kunnen er boetes worden opgelegd bij het onjuist weggooien van dit soort afval.

### Voor zakelijke gebruikers in de Europese Unie

Indien u elektrische en elektronische apparaten wilt afvoeren, neem dan contact op met uw dealer voor meer informatie.

## Belangrijke informatie

### Informatie over het afvoeren in andere landen buiten de Europese Unie

Deze symbolen (①, ②) zijn enkel geldig in de Europese Unie. Indien u deze producten wilt afvoeren, neem dan contact op met uw plaatselijke autoriteiten of dealer, en vraag informatie over de correcte wijze om deze producten af te voeren.

### Let op: het batterij symbool

Dit symbool (②) kan in combinatie met een chemisch symbool gebruikt worden. In dit geval volstaan de eisen, die zijn vastgesteld in de richtlijnen van de desbetreffende chemische stof.

### Opmerking over de verwijderingsprocedure voor de batterij

Raadpleeg "De batterij verwijderen" op pagina 14.

## Specificaties

- **Standaard:**  
DECT (Digital Enhanced Cordless Telecommunications: digitale draadloze telecommunicatie),  
GAP (Generic Access Profile: algemeen toegangsprofiel)
- **Frequentiebereik:**  
1,88 GHz tot 1,90 GHz
- **RF-overdrachtvermogen:**  
Ongeveer 10 mW (gemiddeld vermogen per kanaal)  
250 mW (max.)
- **Stroomvoorziening:**  
100 – 240 V AC, 50/60 Hz
- **Herlaadbare batterij:**  
AAA (R03) Ni-MH-batterij (1,2 V, 550 mAh)
- **Stroomverbruik:**  
**Basisstation\*1:**  
Stand-by: 0,7 W

Maximaal: 2,6 W

**Basisstation\*2:**

Stand-by: 0,8 W

Maximaal: 2,7 W

**Oplader:**

Stand-by: 0,2 W

Maximaal: 1,2 W

- **Bedrijfsomstandigheden:**

0 °C–40 °C, 20 %–80 % relatieve luchtvochtigheid (droog)

- \*1 KX-TGU110-serie/KX-TGU410-serie:  
pagina 4
- \*2 KX-TGU130-serie/KX-TGU430-serie:  
pagina 4

## Installatie

### Aansluiten

#### ■ Basisstation

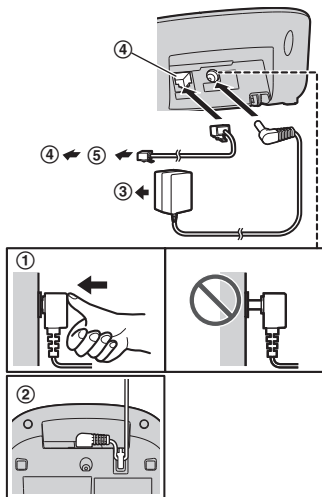

- ① Sluit het snoer van de wisselstroomadapter aan door de stekker stevig vast te drukken.
- ② Maak het snoer vast met het haakje.
- ③ Sluit de wisselstroomadapter aan op een stopcontact.
- ④ Sluit het telefoonsnoer aan op het basisstation en vervolgens op de telefoonwandcontactdoos totdat u een klik hoort.
- ⑤ Als u DSL/ADSL gebruikt, hebt u een DSL-/ADSL-filter nodig (niet meegeleverd).

#### Opmerking:

- Gebruik alleen de meegeleverde Panasonic-wisselstroomadapter PNLV226CE.
- Overeenkomstig ons beleid om afval te beperken heeft Panasonic ervoor gekozen het snoer niet mee te sturen bij onze telefoonproducten. Veel van onze klanten hebben een eerder snoer bewaard en hebben geen nieuw snoer nodig. Als u echter geen snoer hebt, kunt u contact opnemen met onze klantenservice, die u kunnen adviseren welk snoer u nodig hebt.

#### ■ Oplader

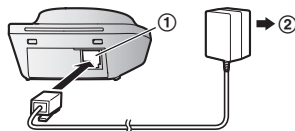

- ① Klik de stekker van de wisselstroomadapter vast in de lader.
- ② Sluit de wisselstroomadapter aan op een stopcontact.

#### Opmerking:

- Gebruik alleen de meegeleverde Panasonic-wisselstroomadapter PNLV233CE.

### Batterijen installeren

- GEBRUIK ALLEEN oplaadbare Ni-MH-batterijen van het type AAA (R03) (A).
- Gebruik GEEN alkalinebatterijen, mangaanbatterijen of Ni-Cd-batterijen.
- Zorg ervoor dat u de batterijen (+, -) goed in de batterijhouder plaatst.

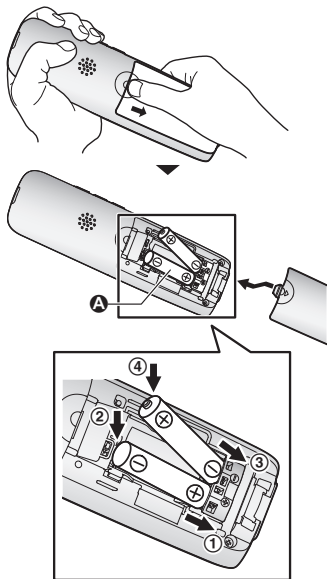

- Volg de aanwijzingen op het display om het basisstation in te stellen.

### De batterij verwijderen

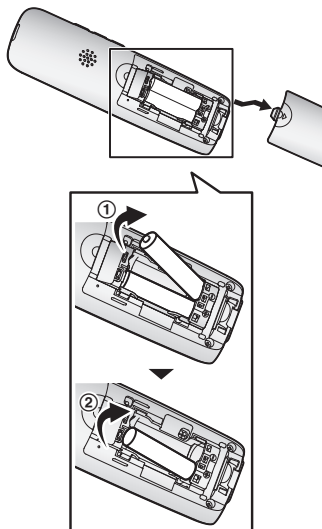

## Batterij laadt op

Ongeveer 7 uur opladen.

- Controleer of "Laden" wordt weergegeven (A).
- Als de batterijen volledig zijn opgeladen, wordt "Laden volto." weergegeven.

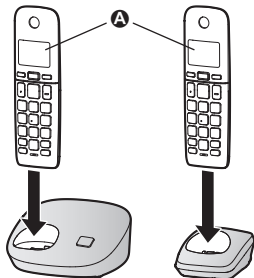

## Opmerkingen bij het instellen

### Opmerking bij het aansluiten

- De wisselstroomadapter moet altijd aangesloten blijven. (Het is normaal dat de adapter tijdens gebruik warm aanvoelt.)
- De wisselstroomadapter moet worden aangesloten op een verticaal of op de vloer aangebracht stopcontact. Sluit de wisselstroomadapter niet aan op een horizontaal gelegen wandcontactdoos die richting de vloer is geplaatst (bijvoorbeeld aan het plafond of onder een tafel), omdat de stekker door het gewicht van de adapter uit het contact kan worden getrokken.

### Stroomstoring

- De eenheid kan niet worden gebruikt om te bellen of gebeld te worden tijdens een stroomstoring. We raden u aan een telefoon met snoer, die geen

wisselstroomadapter gebruikt, aan te sluiten op uw telefoonlijn.

### Opmerking bij het plaatsen van de batterij

- Gebruik de meegeleverde oplaadbare batterijen. Wij adviseren de oplaadbare Panasonic batterijen, zoals vermeld op pagina 5 en 9, te gebruiken als u nieuwe batterijen nodig heeft.

### Opmerking bij het opladen van de batterij

- Het is normaal dat de handset tijdens het opladen warm aanvoelt.
- Maak eens per maand de oplaadcontacten van de handset, het basisstation en de oplader schoon met een zachte, droge doek. Koppel voordat u de handset gaat reinigen eerst de voedingskabels en alle telefoonkabels los. Reinig vaker als het apparaat wordt blootgesteld aan vet, stof of hoge luchtvochtigheid.

### Batterijniveau

| Pictogram | Batterijniveau       |
|-----------|----------------------|
|           | Hoog                 |
|           | Normaal              |
|           | Laag                 |
|           | Opladen noodzakelijk |

### Prestaties Ni-MH-batterijen (meegeleverde batterijen)

| Bediening                 | Bedrijfsduur            |
|---------------------------|-------------------------|
| Bij continu gebruik       | Maximaal 18 uur.*1, *2  |
| Buiten gebruik (stand-by) | Maximaal 250 uur.*1, *2 |

\*1 Ecomodus aan.

- \*2 Zaklamp of toetsfunctie Versterken uit.  
(KX-TGU410-serie/KX-TGU430-serie:  
pagina 4)

### Opmerking:

- De werkelijke gebruiksduur van de batterijen is afhankelijk van het gebruik en de omgeving waarin dit gebeurt.
- Wanneer de ecomodus is ingesteld op "Eco Plus", stopt het basisstation de communicatie met de handset wanneer het zich in de standbymodus bevindt. Het gevolg daarvan is dat de handset meer stroom verbruikt dan gebruikelijk om te zoeken naar het basisstation en daardoor de gebruikstijd voor de batterij wordt verkort (pagina 21).

## Toetsen

### Basisstation

#### Beschikbaar voor:

KX-TGU110-serie/KX-TGU410-serie: pagina 4

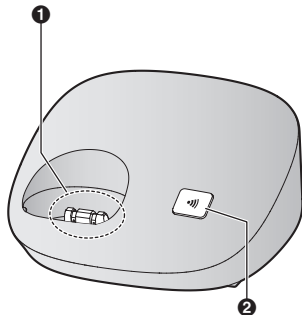

- 1 Oplaadcontacten

### 2 [•••] (Zoeken)

- Als u een handset kwijt bent, kunt u deze zoeken door op [•••] te drukken.

#### Beschikbaar voor:

KX-TGU130-serie/KX-TGU430-serie: pagina 4

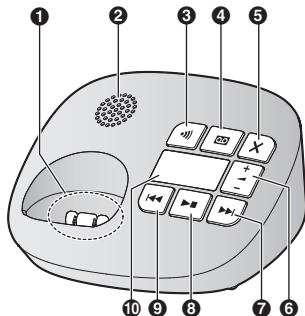

### 1 Oplaadcontacten

### 2 Luidspreker

### 3 [•••] (Zoeken)

- Als u een handset kwijt bent, kunt u deze zoeken door op [•••] te drukken.

### 4 [Q.D] (Antwoordapparaat aan/uit)

### 5 [X] (Wissen)

### 6 [+]/[-] (▲: Volume omhoog/ omlaag)

### 7 [▶▶] (Sla over)

### 8 [▶■] (Afspelen/stoppen)

### 9 [◀◀] (Herhaal)

### 10 Berichtenteller

Berichtindicator (■)



## Handset

Beschikbaar voor:

KX-TGU110-serie/KX-TGU130-serie: pagina 4

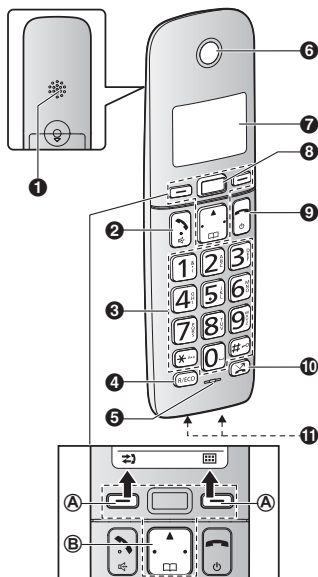

- 1 Luidspreker
- 2 [📞] (Spreken/luidspreker)
- 3 Kiestoetsen
- 4 [R/ECO] (Toetsblokkering)
- R: Herhalen/flash
- ECO: Toets voor de ecomodus
- 5 Microfoon
- 6 Ontvanger
- 7 Display

- 8 Fav Call-toets (Fav Call: Favorieten bellen)
- Fav Call-toetsindicator
- 9 [📞] (Uit/stroom)
- 10 [📞] (Gesprek blokkeren)
- 11 Oplaadcontacten

Beschikbaar voor:

KX-TGU410-serie/KX-TGU430-serie: pagina 4

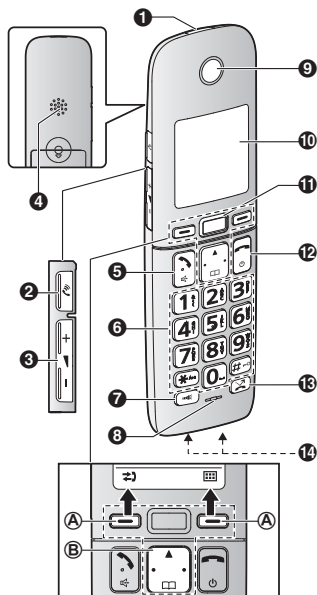

- 1 Zaklamp-/Belindicator
- 2 [📞] (Toets Versterken)
- 3 [⏮]/[⏭] (◀: Volume omhoog/omlaag)
- 4 Luidspreker

- 5  (Spreken/luidspreker)
- 6 Kiestoetsen  
 (Toetsblokkering)
- 7  (Zaklamp)
- 8 Microfoon
- 9 Ontvanger
- 10 Display
- 11 Fav Call-toets (Fav Call: Favorieten bellen)  
Fav Call-toetsindicator
- 12  (Uit/stroom)
- 13  (Gesprek blokkeren)
- 14 Oplaadcontacten

## ■ Type bediening

### A Zachte toetsen

Met een zachte toets selecteert u de functie die er direct boven op het display wordt getoond.

### B Navigatietoets



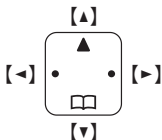







De navigatietoets werkt als volgt.



- **[▲]**, **[▼]**, **[←]** of **[→]**: Door de diverse lijsten en items bladeren.
- **[▲]** of **[▼]** (▲): Het volume van de ontvanger of luidspreker aanpassen tijdens een gesprek.
- Links **[•]**: De bellerlijst weergeven.
- **[☐]** (Telefoonboek): Nummers in het telefoonboek weergeven.
- Rechts **[•]**: De lijst met opnieuw te kiezen nummers weergeven.

## Pictogrammen display/indicatoren

### Weergegeven symbolen op handset

| Symbol  | Betekenis   |
|---|---|
|    | Ontvangstkwaliteit: Hoe meer streepjes u ziet, hoe dichter de handset bij het basisstation is.  |
|    | Buiten bereik van basisstation  |
|    | Beveiliging voor gesprekken is ingesteld op "Verhoogd". (pagina 52)   |
|    | Oproep, intercom  |
|    | Handsfree functie is ingeschakeld. (pagina 23)  |
|    | De lijn is in gebruik. <ul style="list-style-type: none"> <li>• Langzaam knippen wil zeggen dat het gesprek in de wacht staat.</li> <li>• Snel knippen wil zeggen dat nu een inkomend gesprek wordt ontvangen.</li> </ul> |
|   | Gemiste oproep.*1 (pagina 55, 72)   |
|  | Ecomodus is ingesteld op "Eco". (pagina 21)   |
|  | Ecomodus is ingesteld op "Eco Plus". (pagina 21)  |
|  | Ruisonderdrukking is ingesteld. (pagina 26)   |

| Symbol | Betekenis  |
|--------|--|
|        | Het display en de toetsverlichting staan uit. (pagina 45)  |
|        | <ul style="list-style-type: none"> <li>• Wanneer het wordt weergegeven naast het batterijpictogram: Antwoordapparaat is aan.*<sup>2</sup> (pagina 57)</li> <li>• Wanneer het wordt weergegeven met een cijfer: Er zijn nieuwe berichten opgenomen.*<sup>2</sup> (pagina 59)</li> </ul> |
|        | “Alleen meldt.” is geselecteerd. Berichten van bellers worden niet opgenomen.* <sup>2</sup> (pagina 64)  |
|        | Batterijniveau   |
|        | Toetsfunctie Versterken is ingeschakeld.* <sup>3</sup> (pagina 25)   |
|        | Alarm is ingeschakeld. (pagina 48)   |
|        | Privacymodus ingeschakeld. (pagina 46)   |
|        | Belvolume is uitgeschakeld. (pagina 43)  |
|        | Niet storen-modus is ingeschakeld. (pagina 49)   |
|        | Nummerblokkering.* <sup>1</sup> (pagina 30)  |
|        | Automatische oproepblokkering is ingesteld op “Blokkeren”. (pagina 34)   |
|        | Automatische oproep geblokkeerd.* <sup>1</sup> (pagina 56)   |

| Symbol            | Betekenis  |
|-------------------|--|
|                   | Nieuw voicemailbericht ontvangen.* <sup>4</sup> (pagina 65)  |
|                   | Babyfoon is ingeschakeld. De naam/het nummer naast het pictogram geeft de controlehandset aan.* <sup>3</sup> (pagina 50) |
| <b>Lijn bezet</b> | De lijn is in gebruik door iemand anders.  |
| <b>In Gesprek</b> | Het antwoordapparaat wordt door een andere eenheid gebruikt.* <sup>2</sup>   |

\*1 Alleen bij nummerherkenning

\*2 KX-TGU130-serie/KX-TGU430-serie: pagina 4

\*3 KX-TGU410-serie/KX-TGU430-serie: pagina 4

\*4 Alleen voor voicemailabonnees

## Weergegeven symbolen basisstation

### Beschikbaar voor:

KX-TGU130-serie/KX-TGU430-serie: pagina 4





| Symbol | Betekenis   |
|--------|---|
| --     | <ul style="list-style-type: none"> <li>• “Alleen meldt.” is geselecteerd. Berichten van bellers worden niet opgenomen. (pagina 64)</li> </ul> |
| -      | <ul style="list-style-type: none"> <li>• Geen berichten.</li> </ul>   |





## Fav Call-toetsindicatoren op de handset

| Status   | Betekenis  |
|----------|--|
| Knippert | Er is een gemiste oproep van een Fav Call-contact. |

| Status        | Betekenis  |
|---------------|--|
| Knippert snel | Een inkomende oproep van een telefoonnummer geregistreerd in Fav Call-contacten. |

## Pictogrammen zachte toetsen handset

| Pictogram  | Actie   |
|--|---|
|    | Gaat terug naar het vorige scherm of de externe oproep.               |
|    | Menu weergeven.   |
| <b>OK</b>  | Accepteert huidige selectie.  |
|    | Bellen. (pagina 38)   |
|    | Beltoon tijdelijk uitschakelen voor inkomende gesprekken. (pagina 24) |
|    | Een gesprek in de wacht plaatsen.                                     |
|    | Naar het telefoonboek.  |
|    | Telefoonnummers bewerken. (pagina 31)                                 |
|    | Voegt een nieuw nummer toe. (pagina 39, 50)                           |
|    | Naar zoekmenu telefoonboek. (pagina 38)                               |
|   | Schakelt toetsblokkering uit. (pagina 28)                             |
|  | Stopt het alarm. (pagina 49)  |
|  | Sluimerknop voor het alarm. (pagina 49)                               |
|  | Selecteert items of handsets. (pagina 48)                             |
|  | Stopt opname of weergave.*1   |
|  | Slaat telefoonnummers op. (pagina 37)                                 |





| Pictogram   | Actie  |
|---|--|
|  | Wist het geselecteerde onderdeel.                        |
|  | Hiermee voert u een intercom-gesprek. (pagina 27)        |
| <b>C</b>  | Een nummer/teken wissen.                                 |
|  | Hiermee schakelt u de microfoon uit tijdens een gesprek. |
|  | De bellervermeldingen weer-geven.                        |

\*1 KX-TGU130-serie/KX-TGU430-serie:  
pagina 4

## Aan- en uitzetten

Druk ongeveer 2 seconden op [].

## Wijziging van de regio-instellingen van het apparaat

- 1 []#136
- 2 []: Selecteer het gewenste land. → [OK]
- 3 []: "JA" → [OK]
- 4 []

### Opmerking:

- Wijziging van de regio-instelling van het apparaat kan ertoe leiden dat de instelling van uw land of uw aangepaste instellingen worden teruggezet naar de standaardinstellingen.
- De standaardregio-instelling is "Deutschland".

## Taalinstelling

### Displaytaal

- 1 [⏏]#110
- 2 [↕]: Selecteer de taal van uw keuze. → [OK] → [🔊]

### Taal voor gesproken instructies

#### Beschikbaar voor:

- KX-TGU130-serie/KX-TGU430-serie: pagina 4
- België

U kunt de taal kiezen die wordt gebruikt voor de volgende functies.

- Instructies voor antwoordapparaat
- Instructies voor automatische oproepblokkering

- 1 [⏏]#112
- 2 [↕]: Selecteer de gewenste instelling. → [OK] → [🔊]

## Datum en tijd

- 1 [⏏]#101
- 2 Voer de huidige dag, maand en jaar in. → [OK]  
**Voorbeeld:** 12 juli 2024  
 12 07 24
- 3 Voer de huidige tijd (uren en minuten) in.  
**Voorbeeld:** 9:30  
 09 30
  - U kunt de 24-uurs of 12-uurs klokweergave (“AM” of “PM”) selecteren door op [✖] te drukken.
- 4 [OK] → [🔊]

## De meldtekst opnemen

#### Beschikbaar voor:

KX-TGU130-serie/KX-TGU430-serie: pagina 4

U kunt uw eigen meldtekst inspreken in plaats van een standaardbegroeting te gebruiken. Zie pagina 57 voor meer informatie.

- 1 [⏏]#302
- 2 [↕]: “JA” → [OK]
- 3 Een welkomstbericht opnemen. → [■] → [🔊]

## Overige instellingen

### Ecomodus

U selecteert de gewenste ecomodus door te drukken op [R/ECO].<sup>1</sup>

De volgende instellingen zijn beschikbaar voor ecomodus.

- “Eco”: verlaagt het zendvermogen van het basisstation in standbymodus met maximaal 90%.  
 Wanneer deze instelling is geselecteerd, wordt **ECO** weergegeven op het display van de handset in plaats van **Y**.
- “Eco Plus”: verlaagt het zendvermogen van het basisstation in standbymodus maximaal.  
 Wanneer deze instelling is geselecteerd, wordt **ECO+** weergegeven op het display van de handset in plaats van **Y**.
- “UIT” (standaardinstelling): schakelt ecomodus uit.  
 Wanneer deze instelling is geselecteerd, worden **ECO/ECO+** niet weergegeven op het display van de handset.

\*1 KX-TGU110-serie/KX-TGU130-serie:  
pagina 4

### De ecomodus instellen

1 # 7 2 5

2 : Selecteer de gewenste instelling.  
→ [OK] →

#### Opmerking:

- Als een handset niet compatibel is met Eco Plus en geregistreerd is bij het basisstation, is "Eco Plus" niet beschikbaar. Als die handset geregistreerd is terwijl "Eco Plus" al geselecteerd was, wijzigt de instelling in "UIT".
- Wanneer er een andere draadloze telefoon in de buurt is en die telefoon is in gebruik, wordt het zendvermogen van het basisstation mogelijk niet verlaagd.
- Wanneer ecomodus is ingesteld op "Eco Plus", is er een vertraging tussen de ontvangst van de oproep en het bellen van de handset.
- Wanneer de ecomodus is ingeschakeld, heeft het basisstation in standbymodus minder bereik.
- Wanneer ecomodus is ingesteld op "Eco Plus", wordt de gebruiksduur van de batterij verlaagd (pagina 16).

### Zaklamp/Belindicator

#### Beschikbaar voor:

KX-TGU410-serie/KX-TGU430-serie: pagina 4

De indicator bevindt zich bovenop de handset. Er zijn twee functies beschikbaar.

#### ■ Zaklamp

Druk op om de zaklamp in of uit te schakelen. De maximale verlichtingstijd is 5 minuten.

#### ■ Belindicator

De LED knippert snel om de status van het apparaat aan te geven onder de volgende omstandigheden:

- een inkomende oproep.
- intercomoproep wordt ontvangen.

De standaardinstelling is "AAN".

1 # 3 4 5

2 : Selecteer de gewenste instelling.  
→ [OK] →

#### Opmerking:

- Wanneer de zaklamp is ingeschakeld tijdens een inkomende oproep, werkt de belindicator niet.

### Waarschuwing batterij bijna leeg

Wanneer deze functie is ingeschakeld, waarschuwt het apparaat u met 3 pieptonen volgens het geselecteerde interval als de batterij moet worden opgeladen wanneer de handset stand-by is.

#### Opmerking voor handset:

- Aan het eind van elk gesprek geeft het apparaat een groot pictogram weer dat het batterijniveau aangeeft.

### Waarschuwing batterij bijna leeg instellen

Schakel deze functie in door het gewenste waarschuwingsinterval te selecteren of selecteer "UIT" om deze functie uit te schakelen. De standaardinstelling is "Elk uur".

1 # 1 7 6

2 : Selecteer de gewenste instelling.  
→ [OK] →

## Nummers kiezen

- 1 Pak de handset op en toets vervolgens het telefoonnummer in.
  - Druk als u een cijfer wilt corrigeren op **[C]**.
- 2 Druk op **[📶/🔊]** om de oproep te plaatsen.
  - Als u wilt bellen via de luidspreker, drukt u enkele seconden op **[📶/🔊]**.
- 3 Als het gesprek is beëindigd, drukt u op **[📶]** of plaatst u de handset op het basisstation of de oplader.

### Opmerking:

- Tijdens het afluisteren van berichten schakelt u tussen hoorn en luidspreker met **[📶/🔊]**.
- In stap 1 kunt u het gebelde telefoonnummer opslaan in het telefoonboek met **[📶]**.

## Ontvangstvolume of luidsprekervolume aanpassen

### Handset

#### ■ KX-TGU110-serie/KX-TGU130-serie: pagina 4

Druk herhaaldelijk op **[▲]** of **[▼]** op de navigatietoets om het gewenste volume te selecteren tijdens het spreken.

#### ■ KX-TGU410-serie/KX-TGU430-serie: pagina 4

Druk op **[▲]** of **[▼]** op de navigatietoets of op **[+]** of **[-]** aan de zijkant van de handset om het gewenste volume te selecteren tijdens het spreken.

### Opmerking:

- Als het ontvangstvolume is ingesteld op niveau 5 (max.), wordt het gewijzigd in niveau 4 in de volgende oproep.

(KX-TGU110-serie/KX-TGU130-serie: pagina 4)

- Druk op de toets **[🔊]** om de toetsfunctie Versterken te activeren (pagina 25). Gebruik deze toets zorgvuldig. Om gehoorschade te voorkomen, raden we aan dit product in te stellen op de laagste volume-instelling waarbij u het geluid goed kunt horen. (KX-TGU410-serie/ KX-TGU430-serie: pagina 4)

## Telefoneren met behulp van de herhaallijst

De 10 laatst gebelde nummers worden in de herhaallijst opgeslagen (elk maximaal 24 cijfers).

- 1 Druk op de rechternavigatietoets **[●]**.
  - Of druk op **[↔]** (zachte toets). Als de bellerlijst wordt weergegeven, drukt u op de rechternavigatietoets **[●]** om te schakelen naar de herhaallijst.
- 2 **[↕]**: Selecteer het gewenste nummer.
- 3 **[📶/🔊]**

## Een nummer uit de herhaallijst wissen

- 1 Druk op de rechternavigatietoets **[●]**.
  - Of druk op **[↔]** (zachte toets). Als de bellerlijst wordt weergegeven, drukt u op de rechternavigatietoets **[●]** om te schakelen naar de herhaallijst.
- 2 **[↕]**: Selecteer het gewenste nummer. → **[X]**
- 3 **[↕]**: "JA" → **[OK]** → **[📶]**



## Pauze (voor huiscentrale (PBX)/ internationale gesprekken)

Soms is een pauze vereist voor het telefoneren via huiscentrales of voor internationale gesprekken. Ook bij het opslaan van een toegangsnummer voor een belkaart

## Telefoneren

en/of PIN in het telefoonboek is een pauze nodig (pagina 38).

**Voorbeeld:** als u een "0" moet kiezen voor een buitenlijn wanneer u via een huiscentrale belt:



- 1  → **[▲]** (Pauze)
- 2 Kies het telefoonnummer. → 

### Opmerking:

- Iedere keer als u **[▲]** (Pauze) indrukt, wordt een pauze van 3 seconden ingevoerd.

## Oproepen beantwoorden

Wanneer een oproep wordt ontvangen, begint de beltoonindicator snel te knippen volgens de instellingen.\*1 (pagina 22)

- 1 Neem de handset op en druk vervolgens op  als de telefoon overgaat.
- 2 Als het gesprek is beëindigd, drukt u op  of plaatst u de handset op het basisstation of de oplader.

\*1 KX-TGU410-serie/KX-TGU430-serie:  
pagina 4

**Beantwoorden met elke toets:** U kunt gesprekken aannemen door op een kiestoets te drukken.

**Automatisch opnemen:** U kunt gesprekken aannemen door eenvoudig de handset op te nemen (pagina 45).

**Beltoon handset tijdelijk uit:** u kunt de beltoon tijdelijk uitschakelen door op  te drukken.

### Het volume van de beltoon aanpassen

#### Handset

■ KX-TGU110-serie/KX-TGU130-serie: pagina 4

Druk herhaaldelijk op **[▲]** of **[▼]** op de navigatietoets om het gewenste volume te selecteren tijdens het overgaan.

- Druk herhaaldelijk op **[▼]** om het belsignaal uit te schakelen.

### ■ KX-TGU410-serie/KX-TGU430-serie: pagina 4

Druk herhaaldelijk op **[▲]** of **[▼]** op de navigatietoets, of op **[+]** of **[-]** aan de zijkant van de handset om het gewenste volume te selecteren tijdens het overgaan.

- Druk herhaaldelijk op **[▼]** of **[-]** om het belsignaal uit te schakelen.

### Basisstation\*1

\*1 KX-TGU130-serie/KX-TGU430-serie:  
pagina 4

Druk op **[+]** of **[-]** tot het gewenste volume wordt weergegeven.



- Als u het belsignaal wilt uitschakelen, houdt u **[-]** ingedrukt tot het apparaat piept.

### Opmerking:

- Zie pagina 43 als u het belvolume en de beltoon wilt wijzigen voor een externe oproep.

## Handige functies tijdens een gesprek

### Wachtstand

- 1 Druk tijdens een extern gesprek op .
- 2 : "wacht" → **[OK]**
- 3 U haalt het gesprek weer uit de wacht door op  te drukken.



**Opmerking:**

- Na 10 minuten in de wacht wordt de verbinding verbroken.

**Microfoon uitschakelen**

- 1 Druk tijdens een gesprek op **[☒]**.
- 2 Als u wilt teruggaan naar het gesprek, drukt u op **[☒]**.

**Opnieuw bellen/flash**

Met **[R/ECO]**<sup>\*1</sup>/**“Terugbellen”**<sup>\*2</sup> kunt u speciale functies van uw huiscentrale gebruiken, zoals een gesprek doorverbinden of optionele telefoondiensten gebruiken.

\*1 KX-TGU110-serie/KX-TGU130-serie: pagina 4

\*2 KX-TGU410-serie/KX-TGU430-serie: pagina 4

Druk op **[☒]** tijdens een extern gesprek. → **[↕]**: **“Terugbellen”** → **[OK]**

**Opmerking:**

- Zie pagina 45 voor het wijzigen van de flashtijd.

**Voor gebruikers van wisselgesprek of nummerherkenning**

Als u wisselgesprek of nummerherkenning wilt gebruiken, moet u eerst een abonnement afsluiten bij uw serviceprovider.

U kunt dan oproepen ontvangen wanneer u al in gesprek bent. Als u een tweede oproep ontvangt op de telefoon, hoort u een speciale toon.

**Als u zich op nummerherkenningsdiensten abonneert met zowel nummerherkenning als wisselgesprek, wordt informatie over de tweede beller weergegeven op de actieve**

handset nadat u de toon voor de 2e oproep hoort.

**1** Druk op **[R/ECO]**<sup>\*1</sup>/**“Terugbellen”**<sup>\*2</sup> om de 2e oproep aan te nemen.

**2** Druk op **[R/ECO]**<sup>\*1</sup>/**“Terugbellen”**<sup>\*2</sup> om van de ene naar de andere oproep te gaan.

\*1 KX-TGU110-serie/KX-TGU130-serie: pagina 4

\*2 KX-TGU410-serie/KX-TGU430-serie: pagina 4

Druk op **[☒]** tijdens een extern gesprek. → **[↕]**: **“Terugbellen”** → **[OK]**

**Opmerking:**

- Raadpleeg uw serviceprovider voor meer informatie over en beschikbaarheid van deze dienst in uw land.

**Toetsfunctie Versterken****Beschikbaar voor:**

KX-TGU410-serie/KX-TGU430-serie: pagina 4

Met deze functie kunt u het volume van de stem van de andere partij aanzienlijk verhogen. Deze functie kan per toestel worden ingesteld.

De toetsfunctie Versterken is actief bij de volgende functies:

- Bellen (pagina 23).
- Een oproep beantwoorden (pagina 24).
- Controle met een handset (pagina 50).
- Luisteren naar bericht van handset (pagina 59). (KX-TGU430-serie: pagina 4)

**⚠ WAARSCHUWING**

- Deze functie is ontworpen voor gebruikers die slechthorend zijn. Als andere gebruikers de telefoon gebruiken, moet deze functie worden uitgeschakeld.

## Telefoneren

- Gebruik deze functie niet onnodig. Het hoge volume dat het product uitzendt, kan gehoorschade veroorzaken.
- Druk op de toets  om de toetsfunctie Versterken te activeren. Gebruik deze toets zorgvuldig. Om gehoorschade te voorkomen, raden we aan dit product in te stellen op de laagste volume-instelling waarbij u het geluid goed kunt horen.

### De Versterkte volumemodus instellen

- 1  # 2 7 9
- 2 : Selecteer de gewenste instelling.  
→ [OK] → 

### De toetsfunctie Versterken in- en uitschakelen



- 1 Druk op  tijdens het gesprek.
  - Op de display wordt  weergegeven.
- 2 Druk op  of  op de navigatietoets of op  of  aan de zijkant van de handset om het gewenste volume te selecteren tijdens het spreken.

#### Opmerking:

- Wanneer de Versterkte volumemodus wordt ingesteld op “Normaal”:
  - Als het ontvangstvolumen is ingesteld op niveau 5 (max.), wordt het gewijzigd in niveau 4 in de volgende oproep of na het beluisteren van berichten.
  - Als de toetsfunctie Versterken is ingeschakeld, wordt het gewijzigd in Uitsgeschakeld in de volgende oproep of na het beluisteren van berichten.
- Wanneer de Versterkte volumemodus wordt ingesteld op “Versterkt”:
  - Het vorige ontvangstvolumeniveau en de aan/uit-status van de toetsfunctie Versterken blijft gelijk in de volgende oproep of na het beluisteren van berichten.
- Deze functie kan niet worden gebruikt wanneer u handsfree belt.

## Ruisonderdrukking handset

Met deze functie kunt u de stem van de persoon met wie u spreekt, beter horen doordat het omgevingsgeluid van de telefoon van de andere partij wordt beperkt.



- 1 Druk terwijl u spreekt op .
- 2 : “Ruis aan” of “Ruis uit” → [OK]

#### Opmerking:

- Afhankelijk van de omgeving waar deze handset wordt gebruikt, is de functie mogelijk niet altijd even effectief.
- Deze functie kan niet worden gebruikt wanneer u handsfree belt.

## Equalizer handset

Deze functie zorgt ervoor dat de stem van uw gesprekspartner duidelijker overkomt. Het stemgeluid wordt natuurlijker weergegeven en is gemakkelijker te horen en te begrijpen.

- 1 Druk terwijl u spreekt op .
- 2 : “Equalizer” → [OK]
- 3 : Selecteer de gewenste instelling.
- 4 Klik op [OK] om af te sluiten.

#### Opmerking:

- Afhankelijk van de toestand en kwaliteit van uw telefoonlijn kan deze functie de aanwezige ruis op de lijn versterken. Selecteer een andere instelling als u problemen met het geluid ondervindt.
- Deze functie kan niet worden gebruikt wanneer u handsfree belt.

## Gesprek delen

U kunt deelnemen aan een lopend extern gesprek.











Druk op  om deel te nemen aan het gesprek wanneer op de andere handset al een extern gesprek wordt gevoerd.







**Opmerking:**

- Wanneer een andere gebruiker deelneemt aan het gesprek, hoort u de interruptietoon.
- Door de privacymodus in te schakelen (pagina 46) kunt u het onmogelijk maken dat iemand anders deelneemt aan uw externe gesprekken.

## Gesprekken doorverbinden/ vergaderen

Tussen handsets binnen dezelfde radiocel kunnen externe gesprekken worden doorgeschakeld of kan een conferentiegesprek worden opgezet met een externe partij.



- 1 Druk tijdens een extern gesprek op .
  - 2 : "Intercom" → [OK]
  - 3 : Selecteer de gewenste unit. → [OK]
    - Als u "Oproepen met stem" selecteert, schakelt het gesprek van oortvangst naar de luidsprekermodus.
  - 4 Wacht tot de opgeroepen handset wordt opgenomen.
    - Als de opgeroepen partij niet antwoordt:
      - druk op  om terug te keren naar het externe gesprek.
      - als u "Oproepen met stem" selecteert in stap 3, drukt u op  en vervolgens op  om terug te keren naar het externe gesprek.
  - 5 **Doorschakelen voltooien:**  
Druk op .
- Vergadering opzetten:**  
 → : "Vergadering" → [OK]
- Druk op  als u de vergadering wilt verlaten. De andere 2 personen kunnen het gesprek voortzetten.

- Het externe gesprek in de wacht plaatsen:  → : "Wacht" → [OK]  
De vergadering voortzetten:  → : "Vergadering" → [OK]
- De vergadering annuleren:  → : "Stop vergadering" → [OK]  
U kunt het gesprek voortzetten met de externe beller.



## Intercom

Intercomoproepen kunnen worden gemaakt tussen handsets in dezelfde radiocel.

**Opmerking:**

- Wanneer u de handset wilt oproepen, blijft de opgeroepen handset 1 minuut piepen.
- Als een externe oproep binnenkomt terwijl u door de intercom praat, hoort u de interruptietoon. U sluit de intercommodus af door op  te drukken. Druk op  als u de oproep wilt aannemen.
- Zie pagina 43 als u het belvolume en de beltoon wilt wijzigen voor een intercomoproep.

## Een gesprek voeren via de intercom

- 1  → 
- 2 : selecteer het gewenste apparaat of "Oproepen met stem". → [OK]
  - Als u "Oproepen met stem" selecteert, spreekt u in de microfoon na de pieptoon. Uw stem is hoorbaar via de luidsprekers van alle handsets, totdat een opgeroepen partij uw oproep beantwoordt of totdat u op  drukt.



Nadat de andere partij heeft opgenomen, wordt de luidsprekermodus ingeschakeld.

- Als het gesprek beëindigd is, drukt u op .

### Opmerking:

- U kunt oproepen met stem niet gebruiken als andere apparaten in gebruik zijn.

## Een intercomoproep aannemen

- Druk op  om de oproep aan te nemen.
- Als het gesprek beëindigd is, drukt u op .

## Automatische intercom in- en uitschakelen

### Beschikbaar voor:

KX-TGU410-serie/KX-TGU430-serie: pagina 4

Met deze functie laat u de handset intercomoproepen automatisch aannemen. U hoeft niet op  te drukken. Wanneer deze functie is ingesteld op "AAN", neemt de controlehandset voor de babyfoonfunctie (pagina 51) ook automatisch oproepen van de babyfoon aan. De standaardinstelling is "UIT".

-     
- : Selecteer de gewenste instelling.  
→ [OK] → 

### Opmerking:

- Deze functie is niet beschikbaar als alle handsets worden opgeroepen en bij oproepen met stem, zelfs als de functie is ingeschakeld.

## Toetsblokkering

De handset kan worden geblokkeerd, zodat er niet kan worden gebeld en er geen instellingen kunnen worden gemaakt. Binnenkomende gesprekken kunnen worden aangenomen, maar de meeste andere functies zijn uitgeschakeld als toetsenblokkering is ingeschakeld.

U kunt selecteren om de handset te blokkeren met of zonder wachtwoord. De standaardinstelling is "zonder wachtwoord". Wanneer u toetsblokkering inschakelt, wordt "no" weergegeven.

### Belangrijk:

- Schakel de zaklamp uit (pagina 22) voordat de toetsblokkeringsfunctie wordt ingeschakeld.
- Er kunnen geen noodnummers worden gebeld als toetsblokkering is ingeschakeld.

## Toetsblokkering instellen

-     
- : Selecteer de gewenste instelling.  
→ [OK] → 

## Toetsblokkering in- en uitschakelen

### ■ Zonder een wachtwoord:

Druk ongeveer 3 seconden op  tijdens de standbymodus.

### ■ Met een wachtwoord:

- Druk ongeveer 3 seconden op  tijdens de standbymodus.
- Voer uw wachtwoord voor toetsblokkering (max. 4 cijfers) in. → [OK] 2 keer
  - Zie pagina 70 als u uw wachtwoord bent vergeten.

### Opmerking:

- U kunt de handset uitschakelen wanneer de toetsblokkering is geactiveerd. Afhankelijk van de instellingen kan de status van de handset wijzigen wanneer u de handset weer inschakelt:
  - Zonder wachtwoord: de toetsblokkering wordt uitgeschakeld.
  - Met wachtwoord: de toetsblokkering blijft actief.
- De volgende toetsen en functies zijn beschikbaar wanneer de toetsblokkering actief is:
  -  om het alarm te stoppen.
  - Zonder wachtwoord: tijdens een gesprek kunnen alle beschikbare functies worden gebruikt zoals normaal. Wanneer het gesprek wordt beëindigd, wordt de toetsblokkering opnieuw ingeschakeld op de handset.
- Wanneer de toetsblokkering is ingesteld op “met wachtwoord”:
  - Kiestoetsen en de rechternavigatietoets  (om de herhaallijst te bekijken) kunnen niet worden gebruikt tijdens een gesprek.
  -  (rechter zachte toets) is niet beschikbaar tijdens doorkiezen (pagina 38).

### Nummerblokkering

U kunt in de volgende situaties op de toets [  ] drukken om het huidige gesprek af te breken en een telefoonnummer toe te voegen aan de lijst met geblokkeerde nummers:

- wanneer een binnenkomende oproep wordt ontvangen
- wanneer een binnenkomende oproep wordt opgenomen door het antwoordapparaat
- wanneer u een extern gesprek voert

Nadat een telefoonnummer is toegevoegd aan de lijst met geblokkeerde nummers, blokkeert het toestel voortaan oproepen van dat telefoonnummer.

- 1 Druk op [  ] in een van bovenstaande situaties.
- 2 Bevestig het nummer voor oproepblokkering en druk op [OK].
  - Het nummer voor oproepblokkering wordt opgeslagen in de lijst met geblokkeerde nummers, "Nr. geblok." wordt weergegeven en vervolgens wordt het gesprek afgebroken.

#### Opmerking:

- Als bij de oproep geen telefoonnummer wordt weergegeven, is de oproep geblokkeerd maar niet opgeslagen in de lijst met geblokkeerde nummers.
- Oproepblokkering is niet beschikbaar voor intercomoproepen of oproepen die worden ontvangen via een wisselgesprek.
- Geblokkeerde oproepen worden opgeslagen in de bellerlijst.

### Ongewenste bellers opslaan

Het toestel kan ook oproepen blokkeren door de gewenste items vooraf op te slaan in de lijst met geblokkeerde nummers (alleen met nummerherkenning).

- "Enkel nummer": het toestel blokkeert oproepen van specifieke telefoonnummers die zijn opgeslagen in de lijst met geblokkeerde nummers.
- "Meerdere nummers": het apparaat blokkeert oproepen die beginnen met een nummer dat is opgeslagen in de lijst met geblokkeerde oproepen, zoals de eerste cijfers van een gratis telefoonnummer of bepaalde netnummers.
- "Onbekend": het toestel blokkeert oproepen zonder telefoonnummer.

Deze optie is echter mogelijk niet beschikbaar in de volgende situaties:

- Als de beller heeft gebeld uit een plaats waar nummerherkenning niet beschikbaar is.
- Internationale oproepen.

U kunt in de lijst met geblokkeerde nummers in totaal maximaal 1.000 afzonderlijke telefoonnummers en nummerreeksen opslaan.

#### Ongewenste bellers blokkeren:

Als nu een oproep binnenkomt, gaat het toestel niet over op het moment waarop de beller wordt geïdentificeerd.

Als het telefoonnummer van de beller in de lijst met geblokkeerde nummers staat, wordt er geen geluid weergegeven en wordt vervolgens de verbinding verbroken.

## Een telefoonnummer opslaan

### Belangrijk:

- U moet ook het netnummer opslaan wanneer u telefoonnummers opslaat in de lijst met geblokkeerde nummers.

### Nummers voor oproepblokkering toevoegen aan de bellerlijst

- 1 Druk op de linkernavigatietoets **[•]**.
  - Of druk op **[↔]** (zachte toets). Als de herhaallijst wordt weergegeven, drukt u op de linkernavigatietoets **[•]** om te schakelen naar de bellerlijst.
- 2 **[↕]**: Selecteer het nummer dat moet worden geblokkeerd.
- 3 **[↗]** → **[↕]**: "JA" → **[OK]** → **[🔒]**

### Nummers voor oproepblokkering handmatig toevoegen

- 1 **[↗]**
- 2 **[↕]**: "Nummer-blokkering" → **[OK]**
- 3 **[↕]**: "Enkel nummer" → **[OK]**
- 4 **[☰]** → **[↕]**: "Toevoegen" → **[OK]**
- 5 Voer het telefoonnummer in (maximaal 24 cijfers). → **[OK]** → **[🔒]**

### Meerdere nummers opslaan

- 1 **[↗]**
- 2 **[↕]**: "Nummer-blokkering" → **[OK]**
- 3 **[↕]**: "Meerdere nummers" → **[OK]**
- 4 **[☰]** → **[↕]**: "Toevoegen" → **[OK]**
- 5 Voer het gewenste nummer in (2-8 cijfers). → **[OK]** → **[🔒]**

## Inkomende oproepen zonder telefoonnummer blokkeren

U kunt oproepen blokkeren wanneer deze geen telefoonnummer hebben, zoals bij afgeschermd nummers.

- 1 **[↗]**
- 2 **[↕]**: "Nummer-blokkering" → **[OK]**
- 3 **[↕]**: "Onbekend" → **[OK]**
- 4 **[↕]**: Selecteer de gewenste instelling. → **[OK]** → **[🔒]**

## Geblokkeerde nummers weergeven/bewerken/wissen

- 1 **[↗]**
- 2 **[↕]**: "Nummer-blokkering" → **[OK]**
- 3 **[↕]**: "Enkel nummer" of "Meerdere nummers" → **[OK]**
- 4 **[↕]**: Selecteer het gewenste nummer.
  - Klik na het bekijken op **[🔒]** om af te sluiten.
- 5 **Nummer bewerken:**  
**[☰]** → Bewerk het nummer. → **[OK]** → **[🔒]**  
**Cijfers verwijderen:**  
**[✕]** → **[↕]**: "JA" → **[OK]** → **[🔒]**

### Opmerking:

- Druk tijdens het bewerken op de gewenste kiestoets om cijfers toe te voegen en druk op **[C]** om cijfers te wissen.

## Alle geblokkeerde nummers wissen

- 1 **[↗]**
- 2 **[↕]**: "Nummer-blokkering" → **[OK]**

## Nummerblokkering

---

- 3 []: “Enkel nummer” of “Meerdere nummers” → [OK]
- 4 [] → []: “Alles wissen” → [OK]
- 5 []: “JA” → [OK]
- 6 []: “JA” → [OK] → []

---

### Het aantal geblokkeerde oproepen weergeven en wissen

Het totale aantal geblokkeerde oproepen (maximaal 65.000) wordt weergegeven.

- 1 []
- 2 []: “Nummer-blokkering” → [OK]
- 3 []: “Aantal gebl. nummers” → [OK]
  - Als u wilt stoppen, drukt u op [].
- 4 [C]
- 5 []: “JA” → [OK] → []



### Automatische oproepblokkering

Bij automatische oproepblokkering worden inkomende oproepen gecontroleerd voordat het apparaat overgaat. Als de oproep is toegestaan, gaat het apparaat over. Als de oproep wordt geïdentificeerd als een automatische/telemarketingoproep, gaat het apparaat niet over.

Het apparaat speelt een meldtekst af voor de beller en vraagt ze een toegangscode in te voeren.

Hierdoor kan het apparaat bepalen of het een automatische oproep betreft. U kunt het apparaat instellen op de blokkeringsmodus of de blokkering opheffen. De standaardinstelling is "Blok. oph."

#### Opmerking:

- Het apparaat verbindt de oproep zonder te vragen een toegangscode in te voeren in de volgende situaties:
  - het telefoonnummer van de beller komt overeen met een nummer in het telefoonboek (pagina 37).
  - het telefoonnummer van de beller komt overeen met een nummer in de Fav Call-toets (pagina 39).
  - de naam van de beller komt overeen met een naam in de lijst met toegestane namen (pagina 34).
  - het telefoonnummer van de beller is onthouden in de database met toegestane nummers (pagina 33).
- Als het nummer is opgeslagen in de lijst met geblokkeerde nummers (pagina 30), wordt de verbinding verbroken zonder dat de meldtekst voor automatische oproepblokkering wordt afgespeeld.
- Wanneer het antwoordapparaat\*<sup>1</sup> een oproep beantwoordt van een beller die niet is geregistreerd in het telefoonboek, de Fav Call-toets, de lijst met toegestane namen of

de database met toegestane nummers, worden de volgende handelingen uitgesteld:

- een oproep beantwoorden
- inschakelen op afstand
- Wanneer het apparaat in de volgende situaties een oproep ontvangt van een beller die niet is geregistreerd in het telefoonboek, de Fav Call-toets, de lijst met toegestane namen of de database met toegestane nummers, wordt het apparaat in de standbymodus gezet:
  - tijdens het zoeken in het telefoonboek, de Fav Call-toets, de bellerlijst, de lijst met geblokkeerde nummers of de lijst met toegestane namen
  - tijdens het programmeren (afhankelijk van de instellingen)
  - tijdens het gebruik van het antwoordapparaat\*<sup>1</sup>
  - tijdens het oproepen van alle handsets
- Geblokkeerde oproepen worden opgeslagen in de bellerlijst. Het wordt aangeraden de bellerlijst regelmatig te controleren. Registreer zo nodig het item in het telefoonboek, de Fav Call-toets of de lijst met toegestane namen om de oproep de volgende keer te verbinden.

\*1 KX-TGU130-serie/KX-TGU430-serie:  
pagina 4

#### Database met toegestane nummers





Wanneer de beller de toegangscode invoert, wordt het telefoonnummer van de beller in de database met toegestane nummers onthouden als een niet-geblokkeerd nummer. Bellers uit deze database kunnen bij de volgende oproep verbinding maken zonder de toegangscode te hoeven invoeren. Er kunnen 100 vermeldingen worden opgeslagen in de database (elk maximaal 22 cijfers).

## Automatische oproepblokkering

### Opmerking:

- Wanneer het geheugen van de database vol is, wordt het oudste nummer dat is opgeslagen in de lijst, vervangen door de laatst ontvangen oproep.
- De nummers die zijn opgeslagen in de database, worden gewist als u de toegangscode wijzigt (pagina 34).
- De nummers die zijn opgeslagen in de database, kunnen niet worden weergegeven.

### Automatische oproepblokkering instellen



- 1 [  ] → [OK]
- 2 [  ]: "Blok. /Blokk. oph." → [OK]
- 3 [  ]: Selecteer de gewenste instelling. → [OK]
- 4 [  ]: "JA" → [OK] → [  ]

### Opmerking:

- Het wordt aanbevolen de procedure voor automatische oproepblokkering te testen om te controleren of deze functie juist is ingesteld.





### De toegangscode wijzigen

Als het apparaat ongewenste oproepen, zoals automatische oproepen, ook beantwoordt als automatische oproepblokkering is ingeschakeld, moet u de toegangscode (maximaal 3 cijfers) wijzigen. De standaardinstelling is "1".

- 1 [  ] → [OK]
- 2 [  ]: "Toegngscode" → [OK]
- 3 [C]
- 4 Voer de nieuwe toegangscode in. → [OK] → [  ]

### Het aantal geblokkeerde oproepen weergeven en wissen







Het totale aantal geblokkeerde oproepen (maximaal 65.000) wordt weergegeven.

- 1 [  ] → [OK]
- 2 [  ]: "Aantal geb. nummers" → [OK]
  - Als u wilt stoppen, drukt u op [  ].
- 3 [C]
- 4 [  ]: "JA" → [OK] → [  ]

### Toevoegen aan de lijst met toegestane namen

U kunt voor specifieke bellers toegang toestaan door de naam van de beller toe te voegen aan de lijst met toegestane nummers, zelfs als u niet het nummer van de beller weet. U kunt maximaal 100 namen opslaan (elk maximaal 16 tekens). Als de naam in de lijst met toegestane namen overeenkomt met de naam die door de nummerherkenning wordt weergegeven, gaat het apparaat over. Bellers in de lijst met toegestane namen hoeven de toegangscode niet in te voeren.

### Toegestane namen toevoegen vanuit de bellerlijst

- 1 Druk op de linkernavigatietoets [  ].
  - Of druk op [  ] (zachte toets). Als de herhaallijst wordt weergegeven, drukt u op de linkernavigatietoets [  ] om te schakelen naar de bellerlijst.
- 2 [  ]: Selecteer het gewenste nummer. → [  ]
- 3 [  ]: "Toegstn nm opsl." → [OK] → [  ]

## Een vermelding weergeven/wissen

- 1 → [OK]
- 2 : "Namenlijst toestaan" → [OK]
- 3 : Selecteer het gewenste nummer.
  - Klik na het bekijken op om af te sluiten.
- 4 → : "JA" → [OK] →

## Alle nummers wissen

- 1 → [OK]
- 2 : "Namenlijst toestaan" → [OK]
- 3 → : "JA" → [OK]
- 4 : "JA" → [OK] →

## Meldtekst voor automatische oproepblokkering

Als het apparaat een oproep aanneemt, wordt de meldtekst afgespeeld.

U hebt hiervoor de volgende mogelijkheden:

- uw eigen meldtekst en een vooraf opgenomen meldtekst (KX-TGU130-serie/ KX-TGU430-serie: pagina 4)
- een vooraf opgenomen meldtekst

## Een aangepaste meldtekst opnemen voor automatische oproepblokkering

### Beschikbaar voor:

KX-TGU130-serie/KX-TGU430-serie: pagina 4

Met deze functie kan het apparaat uw eigen meldtekst en een vooraf opgenomen meldtekst afspelen.

### Voorbeeld van uw eigen meldtekst:

"Hallo, dit is het antwoordapparaat van xxxxxx (naam)."

"Bedankt dat u contact hebt opgenomen met xxxxxx (naam)."

"Hallo, dit is het antwoordapparaat van xxxxxx (naam)."

- 1 → [OK]
- 2 : "Automatische begr. oproep" → [OK]
- 3 : "Begroeting opnemen" → [OK]
- 4 : "JA" → [OK]
- 5 Houd de handset na de toon ongeveer 20 cm van u af en praat duidelijk in de microfoon (maximaal 2 minuten en 30 seconden).
- 6 Druk op om het opnemen te stoppen.
- 7 Het apparaat laat de opgenomen meldtekst voor automatische oproepblokkering horen. →

## De vooraf opgenomen meldtekst voor automatische oproepblokkering opnieuw instellen

### Beschikbaar voor:

KX-TGU130-serie/KX-TGU430-serie: pagina 4

Met deze procedure wordt uw meldtekst voor automatische oproepblokkering gewist en ingesteld op de vooraf opgenomen tekst.



- 1 → [OK]
- 2 : "Automatische begr. oproep" → [OK]
- 3 : "standaard" → [OK] 2 keer →

## De meldtekst voor automatische oproepblokkering afspelen

- 1 → [OK]
- 2 : "Automatische begr. oproep" → [OK]

## **Automatische oproepblokkering**

---

- 3** []: "Meldtoon afspelen" → [OK]
- 4** Als u wilt stoppen, drukt u op [].

## Telefoonboek

U kunt 100<sup>\*1</sup>/200<sup>\*2</sup> namen (max. 16 tekens) en telefoonnummers (max. 24 cijfers) toevoegen aan het telefoonboek en elke naam aan een door u gewenste categorie toewijzen (pagina 37).

\*1 KX-TGU110-serie/KX-TGU130-serie:  
pagina 4

\*2 KX-TGU410-serie/KX-TGU430-serie:  
pagina 4

### Belangrijk:

- Alle namen kunnen worden gedeeld door elke geregistreerde handset.

## Nummers in het telefoonboek toevoegen

- 1 **[□] → [☐]**
- 2 **[↕]: "Nieuw nummer" → [OK]**
- 3 Voer de betreffende naam in. → **[OK]**
  - U kunt de tekeninvoermodus wijzigen door op **[#]** te drukken (pagina 65).
- 4 Voer het betreffende telefoonnummer in. → **[OK]**
- 5 **[↕]:** Selecteer de gewenste categorie. → **[OK]** 2 keer → **[☎]**

### Een nummer uit de terugbellijst in het telefoonboek opslaan

- 1 Druk op de rechternavigatietoets **[•]**.
  - Of druk op **[↵]** (zachte toets). Als de bellerlijst wordt weergegeven, drukt u op de rechternavigatietoets **[•]** om te schakelen naar de herhaallijst.
- 2 **[↕]:** Selecteer het gewenste nummer. → **[☐]**

- 3 Als u de naam wilt opslaan, gaat u verder bij stap 3, "Namen bewerken", pagina 38.

### Bellerinfo in het telefoonboek opslaan

- 1 Druk op de linkernavigatietoets **[•]**.
  - Of druk op **[↵]** (zachte toets). Als de herhaallijst wordt weergegeven, drukt u op de linkernavigatietoets **[•]** om te schakelen naar de bellerlijst.
- 2 **[↕]:** Selecteer het gewenste nummer. → **[☐]**
- 3 **[↕]:** "Opslaan Tel.boek" → **[OK]**
- 4 Als u de naam wilt opslaan, gaat u verder bij stap 3, "Namen bewerken", pagina 38.

## Categorieën

Met categorieën vindt u snel en gemakkelijk nummers in het telefoonboek. U kunt de categorienamen ("Familie", "Vrienden" enzovoort) wijzigen. Door verschillende beltonen toe te wijzen aan verschillende categorieën bellers, kunt u identificeren wie er belt (beltoon voor categorie) als u bent geabonneerd op de service voor nummerherkenning.

### Categorienamen wijzigen/beltoon voor categorie instellen

- 1 **[□] → [☐]**
- 2 **[↕]:** "Belgroep" → **[OK]**
- 3 **[↕]:** Selecteer de gewenste categorie. → **[OK]**
- 4 **Categorienamen wijzigen**  
**[↕]:** "Groep Naam" → **[OK]** → Bewerk de naam (max. 10 tekens). → **[OK]**  
**Categoriebeltoon instellen**

[↕]: Selecteer de huidige instelling voor de beltoon van de categorie. → [OK]  
→ [↕]: Selecteer de gewenste beltoon.  
→ [OK]

5 [🔇]

## Nummers in het telefoonboek opzoeken en bellen

1 [☐]

2 Door alle nummers bladeren

[↕]: Selecteer het gewenste nummer.

**Zoeken op het eerste teken**

① Druk op de kiestoets (0 t/m 9 of #) voor het teken waarnaar u zoekt (pagina 65).

② [↕]: Blader door het telefoonboek indien nodig.

**Zoeken op categorie**

① [🔍] → [↕]: "Belgroep" → [OK]

② [↕]: Selecteer de gewenste categorie. → [OK]

③ [↕]: Blader door het telefoonboek indien nodig.

3 [📞]

## Namen bewerken

1 Ga naar de gewenste naam (pagina 38).  
→ [☐]

2 [↕]: "Wijzigen" → [OK]

3 Bewerk indien nodig de naam. → [OK]

4 Bewerk indien nodig het telefoonnummer. → [OK]

5 [↕]: Selecteer de gewenste categorie (pagina 37). → [OK] 2 keer → [🔇]

## Nummers wissen

### Een nummer wissen

1 Ga naar de gewenste naam (pagina 38).  
→ [☐]

2 [↕]: "Wissen" → [OK]

3 [↕]: "JA" → [OK] → [🔇]

### Alle nummers wissen

1 [☐] → [☐]

2 [↕]: "Alles wissen" → [OK]

3 [↕]: "JA" → [OK]

4 [↕]: "JA" → [OK] → [🔇]

## Doorkiezen

Met behulp van deze functie kunt u een telefoonnummer uit het telefoonboek kiezen terwijl u in gesprek bent. U kunt deze functie bijvoorbeeld gebruiken voor het doorgeven van belkaarttoegangsnummers of PIN-codes die u in het telefoonboek heeft opgeslagen, zodat u deze niet met de hand hoeft in te voeren.

1 Druk tijdens een extern gesprek op [☐].

2 [↕]: "Telefoonboek" → [OK]

3 Ga verder vanaf stap 2, "Nummers in het telefoonboek opzoeken en bellen", pagina 38.

4 Druk op [📞] (rechter functietoets) om het nummer te kiezen.

### Opmerking:

- Druk bij het opslaan van een toegangsnummer voor een belkaart en/of PIN als één nummer in het telefoonboek op [▲] (Pauze) om zo nodig een pauze toe te voegen na het nummer en de PIN (pagina 23).

## Snelkiesnummer

U kunt 1 telefoonnummer toewijzen aan elke kiestoets (1 tot en met 9) op de handset.

### Telefoonnummers toewijzen aan snelkiestoetsen

#### ■ Door telefoonnummers in te voeren:

- 1 Houd de gewenste snelkiestoets (1 t/m 9) ingedrukt. → [OK]
- 2 [↕]: "Handmatig" → [OK]
- 3 Voer de naam in (maximaal 16 tekens). → [OK]
- 4 Voer het telefoonnummer in (maximaal 24 cijfers). → [OK] 2 keer → [📞]

#### ■ Vanuit het telefoonboek:

- 1 Houd de gewenste snelkiestoets (1 t/m 9) ingedrukt. → [OK]
- 2 [↕]: "Tel.boek" → [OK]
- 3 [↕]: Selecteer het gewenste nummer. → [OK] → [📞]

#### Opmerking:

- Als u een naam in het telefoonboek bewerkt die is toegewezen aan een snelkiestoets, worden de wijzigingen in de naam niet doorgevoerd in de snelkiestoets.

### Een naam bewerken

- 1 Houd de gewenste snelkiestoets (1 t/m 9) ingedrukt. → [OK]
- 2 [↕]: "Wijzigen" → [OK]
- 3 Bewerk indien nodig de naam. → [OK]
- 4 Bewerk indien nodig het telefoonnummer. → [OK] 2 keer → [📞]

### Een nummer wissen

- 1 Houd de gewenste snelkiestoets (1 t/m 9) ingedrukt. → [OK]
- 2 [↕]: "Wissen" → [OK]
- 3 [↕]: "JA" → [OK] → [📞]

### Een naam bekijken/Een gesprek voeren

- 1 Houd de gewenste snelkiestoets (1 t/m 9) ingedrukt.
- 2 U kunt bellen door op [📞] te drukken.

## Fav Call-toets

U kunt maximaal 3 namen van favorieten (max. 16 tekens), telefoonnummers (max. 24 cijfers) en de gewenste beltoon toevoegen aan de Fav Call-toets. De Fav Call-toetsindicator knippert eenmaal wanneer u de Fav Call-informatie over contactpersonen hebt ingesteld (pagina 19).

#### Belangrijk:

- Controleer of de datum en tijd van het toestel goed zijn ingesteld (pagina 21).
- Dit apparaat ondersteunt nummerherkenning. Om de functies voor de Fav Call-toetsindicator en beltonen te kunnen gebruiken, moet u zijn geabonneerd op een service voor nummerherkenning. Neem voor details contact op met uw serviceprovider.

#### Opmerking:

- Fav Call-contacten zijn een algemene functie in het systeem.

## Telefoonnummers handmatig toevoegen aan Fav Call-toets

- 1 # 2 9 5
- 2 : Selecteer het gewenste nummer.  
→
- 3 Voer de betreffende naam in. → [OK]
- 4 Voer het betreffende telefoonnummer in.  
→ [OK]
- 5 : Selecteer de gewenste beltoon. → [OK] 2 keer →

## Nummers in Fav Call-toets zoeken en bellen

- 1 Druk op de Fav Call-toets.
- 2 : Selecteer het gewenste nummer.
- 3 Druk op of de Fav Call-toets om de oproep te starten.

## Oproep beantwoorden via de Fav Call-toets

- 1 Neem de handset op en druk vervolgens op de Fav Call-toets of als de telefoon overgaat.
- 2 Als het gesprek beëindigd is, drukt u op .

### Opmerking:

- Als er een gemiste oproep is van een Fav Call-contact, wordt deze niet weergegeven in de bellerijst. In plaats daarvan knippert de Fav Call-toets langzaam om te laten weten dat er een gemiste oproep is van een Fav Call-contact.

### Om de oproep te bekijken:

- ① Druk op de Fav Call-toets.
- ② : Selecteer de gewenste naam.  
→ [OK]

- Als de indicator knippert wanneer de handset niet op het basisstation of de oplader is geplaatst, is het batterijgebruik hoger dan normaal.

## Telefoonnummer van een favoriete beller bewerken

- 1 # 2 9 5
- 2 : Selecteer het gewenste nummer.  
→
- 3 : "Wijzigen" → [OK]
- 4 Bewerk indien nodig de naam. → [OK]
- 5 Bewerk indien nodig het telefoonnummer. → [OK]
- 6 : Selecteer indien nodig de gewenste beltoon. → [OK] 2 keer →

## Informatie over de favoriet bekijken

- 1 # 2 9 5
- 2 : Selecteer het gewenste nummer.  
→
- 3 : "Details" → [OK]
- 4

## Een nummer wissen









- 1 # 2 9 5
- 2 : Selecteer het gewenste nummer.  
→
- 3 : "Wissen" → [OK]
- 4 : "JA" → [OK] →





## Menulijst

Er zijn 2 manieren om toegang te krijgen tot de functies.



### ■ Door de menu's op het display bladeren

- 1 
- 2 Druk op , ,  of  om het gewenste hoofdmenu te selecteren. → **[OK]**
- 3 Druk op  of  om het gewenste onderdeel in de volgende submenu's te selecteren. → **[OK]**
- 4 Druk op  of  om de gewenste instelling te selecteren. → **[OK]**

### ■ Met behulp van directe opdrachtcode

- 1  → Voer de gewenste code in.  
**Voorbeeld:** druk op #101.
- 2 Selecteer de gewenste instelling. → **[OK]**

### Opmerking:

- Als u het menu wilt afsluiten, drukt u op .
- In de volgende tabel staan de standaardinstellingen tussen < >.
- In de volgende tabel geeft  het paginanummer voor referentie aan.
- De volgorde van weergegeven menu's en submenu's kan per model verschillen.
- De standaardwaarden in de volgende tabellen zijn de waarden wanneer de regio-instelling is ingesteld op "Nederland" (pagina 20).

## Tabel met menustructuur en directe opdrachtcode

Hoofdmenu:  "Antwoordapparaat"<sup>1</sup>

| Submenu 1                     | Submenu 2  | Instellingen | Code |  |
|-------------------------------|--|--------------|------|---|
| Nieuw Bericht                 | –  | –            | #323 | 59  |
| Alle Berichten                | –  | –            | #324 | 59  |
| Alle ber. wissen <sup>2</sup> | –  | –            | #325 | 60  |
| Meldtekst                     | Begroeting opnemen <sup>2</sup>                                  | –            | #302 | 57  |
|                               | Meldtoon afspelen  | –            | #303 | 58  |
|                               | Standaard <sup>2</sup><br>(Vooraf opgenomen meldtekst gebruiken) | –            | #304 | 58  |

## Programmeren

| Submenu 1                             | Submenu 2                           | Instellingen  | Code |  |
|---------------------------------------|-------------------------------------|---|------|--|
| Melding nieuw bericht <sup>2, 3</sup> | Uitgaande oproep<br>– Aan/uit       | AAN<br><UIT>  | #338 | 60   |
|                                       | Uitgaande oproep<br>– Sturen naar   | –   |      |  |
|                                       | Uitgaande oproep<br>– Code Afst.bed | Inschakelen<br><Uitschakelen>                         |      |  |
|                                       | Melding basisstation                | AAN<br><UIT>  | #339 | 60   |
| Instellingen                          | Aantal belsignalen <sup>2</sup>     | Automat.<br>2-7 Belsignalen<br><4 Belsignalen>        | #211 | 64   |
|                                       | Opnametijd <sup>2</sup>             | <3 minuten><br>1 minuut<br>Alleen meldt. <sup>4</sup> | #305 | 64   |
|                                       | Code Afst.bed <sup>2</sup>          | –   | #306 | 62   |
|                                       | Meeluisteren                        | <AAN><br>UIT  | #310 | 64   |
| Antwoordapp. AAN <sup>2</sup>         | –                                   | –   | #327 | 57   |
| Antwoordapp. UIT <sup>2</sup>         | –                                   | –   | #328 | 57   |

Hoofdmenu:  "TijdsInstelling"

| Submenu 1                         | Submenu 2 | Instellingen                                | Code |  |
|-----------------------------------|-----------|---|------|---|
| Datum/tijd instellen <sup>2</sup> | –         | –   | #101 | 21  |
| Memo Alarm                        | Alarm1-3  | <UIT><br>Eenmalig<br>Dagelijks<br>Wekelijks | #720 | 48  |
| Tijdsaanpass. <sup>2, 5</sup>     | –         | <Beller-ID><br>Handmatig                    | #226 | –   |

Hoofdmenu:  "Intercom"

| Bediening                  | Code |  |
|----------------------------|------|---|
| De gewenste unit oproepen. | #274 | 27  |

Hoofdmenu:  "Oorspr. instell."

| Submenu 1                   | Submenu 2   | Instellingen   | Code  |  |
|-----------------------------|---|--|-------|---|
| Beltoon instellen           | Belvolume<br>(Extern)<br>- Handset                    | UIT-6 <6>  | #160  | -   |
|                             | Belvolume<br>(Extern)<br>- Basisstation <sup>*1</sup> | UIT-6 <3>  | #*160 | -   |
|                             | Belvolume<br>(Intercom)<br>(Handset)                  | 1-6 <6>  | #175  | -   |
|                             | Beltoon (Extern) <sup>*6</sup><br>(Handset)           | <Beltoon 1>  | #161  | -   |
|                             | Beltoon<br>(Intercom) <sup>*6</sup><br>(Handset)      | <Beltoon 6>  | #163  | -   |
|                             | Niet storen-modus<br>- Aan/uit                        | AAN<br><UIT>   | #238  | 49  |
|                             | Niet storen-modus<br>- Start/einde                    | <23:00/06:00>  | #237  | 49  |
|                             | Niet storen-modus<br>- Belvertraging                  | 30 sec.<br><60 sec.><br>90 sec.<br>120 sec.<br>Niet overg. | #239  | 49  |
|                             | Niet storen-modus<br>- Selecteer groep                | Fav Call 1-3<br>Belgroep 1-9                               | #241  | 49  |
|                             | Eerste keer<br>overgaan <sup>*2, *7</sup>             | <AAN><br>UIT   | #173  | -   |
| Bel indicator <sup>*8</sup> | <AAN><br>UIT  | #345   | 22    |   |

## Programmeren

| Submenu 1                              | Submenu 2                         | Instellingen                                 | Code |  |    |
|--|-----------------------------------|--|------|--|----|
| TijdsInstelling                        | Datum/tijd instellen <sup>2</sup> | -  | #101 | 21   |    |
|  | Memo Alarm<br>- Alarm1-3          | <UIT><br>Eenmalig<br>Dagelijks<br>Wekelijks  | #720 | 48   |    |
|  | Tijdsaanpass. <sup>2, *5</sup>    | <Beller-ID><br>Handmatig                     | #226 | -  |    |
| Versterkte volumemodus <sup>8</sup>    | -                                 | <Normaal><br>Versterkt                       | #279 | 25   |    |
| Batterij leeg Waarschuwing             | -                                 | UIT<br><Elk uur><br>Elke 3 uur<br>Elke 6 uur | #176 | 22   |    |
| Automatisch blokk. nummer <sup>2</sup> | Blokk./Blokk. oph.                | Blokkeren<br><Blok. oph.>                    | #787 | 34   |    |
|  | Namenlijst toestaan               | -  | #794 | 34   |    |
|  | Toegngscode                       | <1>  | #789 | 34   |    |
|  | Automatische begr. oproep         | Begroeting opnemen <sup>1</sup>              |      | #791   | 35 |
|  |                                   | Meldtoon afspelen                            |      | #792   | 35 |
|  |                                   | Standaard <sup>1</sup>                       |      | #793   | 35 |
|  | Aantal gebl. nummers              | -  | #790 | 34   |    |
| Nummer-blokkering <sup>2</sup>         | Enkel nummer                      | -  | #217 | 30   |    |
|  | Meerdere nummers                  | -  |      |  |    |
|  | Onbekend                          | AAN<br><UIT>                                 | #240 | 31   |    |
|  | Aantal gebl. nummers              | -  | #177 | 32   |    |
| Fav Call <sup>2</sup>                  | -                                 | -  | #295 | 39   |    |
| Snelkiezn                              | -                                 | -  | #261 | 39   |    |

| Submenu 1                            | Submenu 2                                    | Instellingen   | Code |  |
|--------------------------------------|--|--|------|--|
| Eco-modus <sup>*2</sup>              | –  | <UIT><br>Eco<br>Eco Plus   | #725 | 21   |
| Beveiliging <sup>*2</sup>            | –  | <Normaal><br>Verhoogd  | #729 | 52   |
| Begroeting opnemen <sup>*1, *2</sup> | –  | –  | #302 | 57   |
| Display instellen                    | LCD & toets verlichting                      | <AAN><br>UIT   | #276 | –  |
|                                      | Contrast (Displaycontrast)                   | Niveau 1–4<br><2>  | #145 | –  |
|                                      | Handsetnaam                                  | –  | #104 | 52   |
|                                      | Display naam                                 | AAN<br><UIT>   | #105 | 52   |
| Automatisch Intercom <sup>*8</sup>   | –  | AAN<br><UIT>   | #273 | 28   |
| Ttstonen                             | –  | <AAN><br>UIT   | #165 | –  |
| Toetsenslot Modus                    | –  | met wachtwoord<br><zonder wachtwoord>  | #246 | 28   |
| Kiesrestrictie <sup>*2</sup>         | –  | –  | #256 | 52   |
| Auto Spreken <sup>*9</sup>           | –  | AAN<br><UIT>   | #200 | 24   |
| Lijninstelling                       | Terugbellen/<br>Flashtijd <sup>*2, *10</sup> | 80 msec.<br>90 msec.<br>100 msec.<br><110 msec.><br>160 msec.<br>200 msec.<br>250 msec.<br>300 msec.<br>400 msec.<br>600 msec.<br>700 msec.<br>900 msec. | #121 | 25   |

## Programmeren

| Submenu 1                     | Submenu 2                       | Instellingen | Code |  |
|-------------------------------|---------------------------------|--------------|------|--|
| Privémodus* <sup>2, *11</sup> | –                               | AAN<br><UIT> | #194 | –  |
| PIN Basis* <sup>2</sup>       | –                               | <0000>       | #132 | 53   |
| Aan/Afmelden                  | Aanmelden                       | –            | #130 | 53   |
|                               | Handset annuleren* <sup>4</sup> | –            | #131 | 53   |
| Land                          | –                               | <Nederland>  | #136 | 20   |
| Taal                          | Display                         | <English>    | #110 | 21   |
|                               | Stemopdr.* <sup>12</sup>        | <Nederlands> | #112 | 21   |

Hoofdmenu:  "Babyfoon"<sup>\*8</sup>

| Submenu 1    | Submenu 2 | Instellingen                | Code |  |
|--------------|-----------|-----------------------------|------|---|
| Aan/uit      | –         | AAN<br><UIT>                | #268 | 50  |
| Gevoeligheid | –         | Laag<br><Gemiddeld><br>Hoog | #269 | 51  |

Hoofdmenu:  "Bellerlijst"

| Bediening              | Code |  |
|------------------------|------|---|
| Bellerlijst weergeven. | #213 | 55  |

Hoofdmenu:  "Beltoon instellen"<sup>\*13</sup>

| Submenu 1                                | Submenu 2                  | Instellingen | Code  |  |
|--|----------------------------|--------------|-------|---|
| Belvolume (Extern)                       | Handset                    | UIT-6 <6>    | #160  | –   |
|  | Basisstation* <sup>1</sup> | UIT-6 <3>    | #*160 | –   |
| Belvolume (Intercom) (Handset)           | –                          | 1-6 <6>      | #175  | –   |
| Beltoon (Extern)* <sup>6</sup> (Handset) | –                          | <Beltoon 1>  | #161  | –   |

| Submenu 1  | Submenu 2       | Instellingen   | Code |  |
|--|-----------------|--|------|--|
| Beltoon<br>(Intercom)* <sup>6</sup><br>(Handset) | –               | <Beltoon 6>  | #163 | –  |
| Niet storen-modus                                | Aan/uit         | AAN<br><UIT>   | #238 | 49   |
|  | Start/einde     | <23:00/06:00>  | #237 | 49   |
|  | Belvertraging   | 30 sec.<br><60 sec.><br>90 sec.<br>120 sec.<br>Niet overg. | #239 | 49   |
|  | Selecteer groep | Fav Call 1-3<br>Belgroep 1-9                               | #241 | 49   |
| Eerste keer<br>overgaan* <sup>2, 7</sup>         | –               | <AAN><br>UIT   | #173 | –  |
| Bel indicator* <sup>8</sup>                      | –               | <AAN><br>UIT   | #345 | 22   |

Hoofdmenu:  "Snelkiezn"\*<sup>14</sup>

| Bediening                            | Code |  |
|--------------------------------------|------|---|
| Invoer voor snelkiestoets weergeven. | #261 | 39  |

\*1 KX-TGU130-serie/KX-TGU430-serie: pagina 4

\*2 Als u deze instellingen programmeert met een van de handsets, hoeft u hetzelfde item niet te programmeren met een andere handset.

\*3 KX-TGU430-serie: pagina 4

\*4 Dit menu wordt niet weergegeven wanneer u door de menu's op het display bladert. Het is alleen beschikbaar met de directe opdrachtcode.

\*5 Met deze functie worden de datum en tijd automatisch aangepast telkens wanneer nummerinformatie met datum en tijd wordt ontvangen. Selecteer "Beller-ID" als u deze functie wilt inschakelen. Selecteer "Handmatig" als u deze functie wilt uitschakelen. (Alleen bij nummerherkenning)  
Stel eerst de datum en tijd in als u deze functie wilt gebruiken (pagina 21).

\*6 De bij dit product meegeleverde melodieën ("Beltoon 3" - "Beltoon 40") worden gebruikt met toestemming van © 2012 - 2017 Copyrights Vision Inc.

\*7 Als u geen beltoon wilt horen voordat de bellerinfo wordt ontvangen, stelt u deze optie in op "UIT". (Alleen bij nummerherkenning)  
U kunt het eerste belsignaal alleen verwijderen als de eenheid standaard 2 of meer keer overgaat. Deze instelling is afhankelijk van uw serviceprovider.

- \*8 KX-TGU410-serie/KX-TGU430-serie: pagina 4
- \*9 Als u zich abonneert op nummerherkenning en de gegevens van de beller wilt zien nadat u de handset hebt opgepakt om een oproep aan te nemen, moet u deze functie uitschakelen.
- \*10 De flashtijd hangt af van de telefooncentrale of huiscentrale. Neem zo nodig contact op met de leverancier van de centrale.
- \*11 Door deze functie in te schakelen kunt u het onmogelijk maken dat iemand anders deelneemt aan uw externe gesprekken.
- \*12 Dit menu wordt weergegeven wanneer de regio-instelling van het apparaat (pagina 20) wordt gewijzigd in "België".
- \*13 KX-TGU110-serie/KX-TGU130-serie/KX-TGU410-serie: pagina 4
- \*14 KX-TGU110-serie: pagina 4

## Alarm

Het alarm gaat 1 minuut af op de ingestelde tijd en wordt 5 maal herhaald met een interval van 5 minuten (sluimerfunctie). Er kan ook een tekstmemo worden weergegeven voor het alarm. Per handset kunnen in totaal 3 aparte alarmtijden worden geprogrammeerd. Per alarmtijd zijn er 3 verschillende alarmopties (eenmaal, dagelijks of wekelijks) die u kunt instellen.

### Belangrijk:

- Controleer of de datum en tijd van het toestel goed zijn ingesteld (pagina 21).

1  # 7 2 0

2 : Selecteer het gewenste alarm. → [OK]

3 : Selecteer de gewenste alarmoptie. → [OK]

#### "UIT"

Schakelt het alarm uit. Ga naar stap 9.

#### "Eenmalig"





Het alarm gaat één keer op de ingestelde tijd af.

#### "Dagelijks"

Het alarm gaat dagelijks op de ingestelde tijd af. Ga naar stap 5.

#### "Wekelijks"

Het alarm gaat wekelijks op de ingestelde tijd(en) af.

- 4 Ga verder met de procedure volgens de gekozen optie in stap 3.
  - **Eenmalig:**  
Voer de gewenste dag en maand in. → [OK]
  - **Wekelijks:**  
: Selecteer de gewenste dag van de week en druk op . → [OK]
- 5 Stel de gewenste tijd in. → [OK]
- 6 Voer een tekstmemo in (max. 10 tekens). → [OK]
- 7 : Selecteer de gewenste alarmtoon. → [OK]
  - Wij raden u aan een andere melodie te selecteren dan de melodie die wordt gebruikt voor externe gesprekken.
- 8 : Selecteer de gewenste sluimerinstelling. → [OK]
- 9 [OK] → 



## Opmerking:

- Druk op [🔇] om het alarm volledig te stoppen.
- Als de handset in gebruik is, gaat het alarm pas af wanneer de handset weer in stand-by staat.
- Druk op elke willekeurige kiestoets van [📶] om het geluid te stoppen maar de sluimerfunctie ingeschakeld te houden.
- Als u een externe oproep wilt plaatsen wanneer de sluimerfunctie is ingeschakeld, moet u de sluimerfunctie stoppen voordat u de oproep plaatst.

## Niet storen-modus

Met de Niet storen-modus stelt u een periode in waarin de handset niet overgaat voor externe gesprekken. Deze functie is handig als u niet wilt worden gestoord als u bijvoorbeeld slaapt. De Niet storen-modus kan per handset worden ingesteld. Met de categoriefunctie van het telefoonboek (pagina 37) kunt u ook bellercategorieën selecteren, waarvoor de modus Niet storen niet geldig is en de handset wel overgaat (alleen met nummerherkenning).

### Belangrijk:

- Controleer of de datum en tijd van het toestel goed zijn ingesteld (pagina 21).
- Wij raden u aan het belsegnaal van het basisstation uit te schakelen (pagina 24) en daarnaast de modus Niet storen in te schakelen. (KX-TGU130-serie/ KX-TGU430-serie: pagina 4)
- Als u het alarm hebt ingesteld, gaat het alarm ook af als de modus Niet storen is ingeschakeld.

### De modus Niet storen in- en uitschakelen

- 1 [📶]#237

- 2 [🔇]: Selecteer de gewenste instelling.  
→ [OK]
  - Als u "UIT" selecteert, moet u ter afsluiting drukken op [🔇].
- 3 Voer het tijdstip in waarop u de functie wilt laten starten. → [OK]
- 4 Voer het tijdstip (uur en minuut) in waarop u de functie wilt laten eindigen.  
→ [OK] → [🔇]

### Start- en eindtijd wijzen

- 1 [📶]#237
- 2 Ga verder vanaf stap 3, "De modus Niet storen in- en uitschakelen", pagina 49.

### Belvertraging instellingen

Met deze instelling laat u de handset overgaan tijdens de modus Niet storen als de beller lang genoeg wacht. De handset gaat over nadat de ingestelde wachttijd is verstreken. Als u "Niet overg." selecteert, gaat de handset tijdens de modus Niet storen niet over.

- 1 [📶]#239
- 2 [🔇]: Selecteer de gewenste instelling.  
→ [OK] → [🔇]

### Opmerking:

- Als de oproep door het antwoordapparaat wordt beantwoord, werkt deze functie niet. (KX-TGU130-serie/KX-TGU430-serie: pagina 4)

### Categorieën selecteren waarvoor de modus Niet storen niet geldt

- 1 [📶]#241
- 2 [🔇]: Selecteer de gewenste categorieën.  
→ [✓]
  - "✓" wordt weergegeven naast de geselecteerde categorieën.
  - De geselecteerde categorie annuleren:

[↕]: Selecteer de categorie. → Druk nogmaals op [✓]. “✓” verdwijnt.

### 3 [OK] → [📞]

#### Opmerking:

- Naast de telefoonboekcategorieën kunt u 3 personen selecteren die zijn geregistreerd in Fav Call-contacten.

## Babyfoon

#### Beschikbaar voor:

KX-TGU410-serie/KX-TGU430-serie: pagina 4

Met deze functie luistert u naar een kamer waar een andere handset staat, zodat u gemakkelijk verschillende delen van een huis of gebouw kunt controleren. De gecontroleerde handset (die bijvoorbeeld in de kamer van de baby is gezet) belt automatisch de controlehandset of een opgeslagen telefoonnummer als er een geluid wordt waargenomen.

#### Belangrijk:

- Voordat u deze functie gebruikt, raden we aan deze te testen om eventueel de gevoeligheid van de babyfoon aan te passen, vooral als u de babyfoon buiten gebruikt.
- Deze functie moet niet worden gebruikt als vervanging voor medisch of zorgverlenend toezicht. Het is de verantwoordelijkheid van de zorgverlener om in de buurt te blijven in geval van onverwachte gebeurtenissen.

#### Opmerking:

- Het batterijgebruik is hoger dan normaal in de babyfoonmodus. We raden aan de gecontroleerde handset op het basisstation of de oplader te laten staan.
- Een gecontroleerde handset gaat niet over wanneer deze wordt gecontroleerd.

Als het basisstation in de buurt van de gecontroleerde handset wordt geplaatst, raden we aan het belvolume van het basisstation uit te schakelen (pagina 24). (KX-TGU430-serie: pagina 4)

## De babyfoon instellen

Stel de handset in die wordt gecontroleerd (bijvoorbeeld de handset in de babykamer).

### Controleren met een handset

De interne babyfoon is beschikbaar tussen handsets in dezelfde radiocel.

- 1 [📞] # 2 6 8
- 2 [↕]: “AAN” → [OK]
- 3 [↕]: Selecteer het nummer van de handset waarmee u wilt controleren. → [OK]
  - “Babyfoon” wordt weergegeven.
  - De geregistreerde naam/nummer van de handset wordt weergegeven.

#### Opmerking:

- Wanneer deze functie is ingeschakeld, kan een andere handset de gecontroleerde handset horen door een intercomgesprek te plaatsen.

### Controleren vanaf een buitenlijn

Als u deze functie inschakelt, kiest het apparaat een voorgeprogrammeerd telefoonnummer wanneer de handset geluid detecteert. Wanneer u de oproep beantwoordt, kunt u naar de kamer luisteren waar de handset zich bevindt.

#### ■ Vanuit het telefoonboek:

- 1 [📞] # 2 6 8
- 2 [↕]: “AAN” → [OK]
- 3 [↕]: Selecteer “Extern” om te controleren vanaf een buitenlijn. → [📞↔]

- 4 [↕]: "Telefoonboek" → [OK]
- 5 [↕]: Selecteer het gewenste item in het telefoonboek. → [OK]
  - "Babyfoon" wordt weergegeven.

### Opmerking:

- Als u een item in het telefoonboek bewerkt dat is toegewezen voor controle, wordt het bewerkte item niet overgebracht naar de babyfoon.

### ■ Door telefoonnummers in te voeren:

- 1 [☐]# [2] [6] [8]
- 2 [↕]: "AAN" → [OK]
- 3 [↕]: Selecteer "Extern" om te controleren vanaf een buitenlijn. → [☐] [↩]
- 4 [↕]: "Handmatig" → [OK]
- 5 Voer de gewenste naam in. → [OK]
- 6 Voer het gewenste nummer in. → [OK] 2 keer
  - "Babyfoon" wordt weergegeven.

### Opmerking:

- De geregistreerde naam/nummer wordt weergegeven.

### De babyfoon uitschakelen

De gecontroleerde handset kan niet worden gebruikt wanneer de babyfoon is ingesteld op "AAN".

- 1 Druk op [☐] op de handset die wordt gecontroleerd.
- 2 [↕]: "Aan/uit" → [OK]
- 3 [↕]: "UIT" → [OK] → [☐]

### Een extern controlenummer bewerken

- 1 Druk op [☐] op de handset die wordt gecontroleerd.
- 2 [↕]: "Aan/uit" → [OK]
- 3 [↕]: "AAN" → [OK]

- 4 [↕]: Selecteer de buitenlijn.
- 5 [☐] → [↕]: "Wijzigen" → [OK]
- 6 Bewerk indien nodig de naam. → [OK]
- 7 Bewerk indien nodig het telefoonnummer. → [OK] 2 keer

### Een extern controlenummer wissen

- 1 Druk op [☐] op de handset die wordt gecontroleerd.
- 2 [↕]: "Aan/uit" → [OK]
- 3 [↕]: "AAN" → [OK]
- 4 [↕]: Selecteer de buitenlijn.
- 5 [☐] → [↕]: "Wissen" → [OK]
- 6 [↕]: "JA" → [OK] → [☐]

### Gevoeligheid babyfoon

U kunt de gevoeligheid van de babyfoon aanpassen. Verhoog of verlaag de gevoeligheid voor het bijstellen van het geluidsniveau voor het activeren van de babyfoon.

- Deze functie kan niet worden ingesteld tijdens een controle-oproep.

- 1 Druk op [☐] op de handset die wordt gecontroleerd.
- 2 [↕]: "Gevoeligheid" → [OK]
- 3 [↕]: Selecteer de gewenste instelling. → [OK] → [☐]

### De babyfoon beantwoorden

#### ■ Bij controle met een handset:

- Druk op [☐] om oproepen te beantwoorden.
- Druk op [☐] als u wilt reageren met de controlehandset.
- De controlehandset beantwoordt oproepen automatisch wanneer de automatische intercomfunctie is ingesteld op "AAN" (pagina 28).

## Opmerking:

- Als u een externe oproep ontvangt wanneer u met de gecontroleerde handset communiceert, hoort u de interruptietoon. Druk op [🔇] gevolgd door [📞] als u de oproep wilt aannemen.

## ■ Bij controle vanaf een buitenlijn:

Beantwoord de oproep.

Druk op [📞] met toonkiezen als u wilt reageren met de controletelefoon.

U kunt de babyfoonfunctie uitschakelen door te drukken op [📞].

## Opmerking:

- Het apparaat verbreekt na 2 minuten automatisch de verbinding.

## Overige programmering

### De handsetnaam wijzigen

De standaardnaam van de handset is "Handset 1" tot en met "Handset 6". U kunt de naam van elke handset aanpassen ("Bob", "Keuken", enz.). Dit is handig voor intercomgesprekken tussen handsets. Schakel de weergavefunctie (pagina 52) van de handsetnaam in om de handsetnaam weer te geven in standbymodus.

1 [📞]#104

2 Voer de gewenste naam in (maximaal 10 tekens).

3 [OK] → [🔇]

### De handsetnaam weergeven

U kunt instellen of de naam van de handset al dan niet zichtbaar moet zijn in standby. De standaardinstelling is "UIT".

1 [📞]#105

2 [📞]: Selecteer de gewenste instelling.  
→ [OK] → [🔇]

### Kiesrestrictie

U kunt ervoor zorgen dat vanaf bepaalde handsets bepaalde telefoonnummers niet kunnen worden gebeld. U kunt kiesrestrictie instellen voor maximaal 6 telefoonnummers en aangeven voor welke handsets de restrictie geldt. Als u hier netnummers opslaat, voorkomt u dat vanaf de beperkte handsets een telefoonnummer met dat netnummer kan worden gebeld.

1 [📞]#256

2 Voer de basisstation-PIN in (standaard: "0000").

- Zie pagina 70 als u uw PIN bent vergeten.

3 [📞]: Selecteer de handsets waarvoor u een restrictie wilt instellen. → [✓]

- "✓" wordt weergegeven naast de geselecteerde handsets.
- De geselecteerde handsets annuleren:

[📞]: Selecteer de handset. → Druk nogmaals op [✓]. "✓" verdwijnt.



4 [OK]

5 [📞]: Selecteer een geheugenlocatie. → [OK]

6 Voer het telefoonnummer of netnummer in dat u wilt uitschakelen (max. 8 cijfers).  
→ [OK] → [🔇]

### Beveiliging voor oproepen verhogen

U kunt de beveiliging voor telefoongesprekken verhogen door deze functie in te stellen op "Verhoogd". Wanneer "Verhoogd" is geselecteerd, wordt 📶 weergegeven. De standaardinstelling is "Normaal".

- 1  # 7 2 9
- 2 : na selectering gewenste instelling.  
→ [OK]
- 3 



### Opmerking:

- Wanneer verhoogde beveiliging wordt ingeschakeld, kan het geluid tijdens gesprekken worden onderbroken.

## De PIN (Personal Identification Number: persoonlijk identificatienummer) van het basisstation wijzigen

### Belangrijk:

- Noteer uw nieuwe PIN (Persoonlijk identificatienummer) als u de PIN wijzigt. De PIN wordt niet door het toestel weergegeven. Zie pagina 70 als u uw PIN bent vergeten.

- 1  # 1 3 2
- 2 Voer de huidige basisstation-PIN van 4 cijfers in (standaard: "0000").
- 3 Voer de nieuwe basisstation-PIN van 4 cijfers in. → [OK]
- 4 : "JA" → [OK] → 

## Een apparaat registreren

### Aanvullende apparaten bedienen

#### Aanvullende handsets

Bij het basisstation kunnen maximaal 6 handsets worden geregistreerd.

### Belangrijk:

- Het additionele model handset voor dit toestel vindt u op pagina 6. Als een ander

handsetmodel wordt gebruikt, zijn sommige bewerkingen mogelijk niet beschikbaar.



## Een handset bij het basisstation registreren

De meegeleverde handset en het basisstation zijn reeds geregistreerd. Als om de een of andere reden de handset niet op het basisstation is geregistreerd (als bijvoorbeeld  wordt weergegeven, ook al is de handset in de buurt van het basisstation), registreert u de handset opnieuw.

- 1 **Handset:**  
 # 1 3 0
- 2 **Basisstation:**  
Houd ongeveer 5 seconden  ingedrukt.
  - Als alle geregistreerde handsets overgaan, breekt u nogmaals af met  en herhaalt u deze stap.
- 3 **Handset:**  
[OK] → Wacht tot "PIN Basis" wordt weergegeven. → Voer de basisstation-PIN in (standaard: basisstation "0000"). → [OK]
  - Zie pagina 70 als u uw PIN bent vergeten.

### De registratie van een handset opheffen

Een handset kan zijn eigen registratie bij het basisstation annuleren of die van andere handsets die zijn geregistreerd bij hetzelfde basisstation. Hierdoor kan de handset de draadloze verbinding met het systeem beëindigen.

- 1  # 1 3 1
  - Alle handsets die op het basisstation zijn geregistreerd, worden weergegeven.
- 2 : Selecteer de handset die u wilt annuleren. → [OK]

3 [↕]: "JA" → [OK] → [🔌]

# Nummerherkenningservice gebruiken

### Belangrijk:

- Dit apparaat ondersteunt nummerherkenning. Om nummerherkenning te kunnen gebruiken moet u er wel op zijn geabonneerd. Neem voor details contact op met uw serviceprovider.

## Nummerherkenningsmogelijkheden

Als u een externe oproep ontvangt, worden de gegevens van de beller weergegeven.

De bellergegevens van de laatste 50 bellers worden in de lijst met bellers geregistreerd, gesorteerd van meest recent tot oudste.

- Als het apparaat geen identificatiegegevens kan ontvangen, wordt het volgende weergegeven:
  - “Geen melding”/“Geen melding”<sup>\*1</sup>: de beller heeft gebeld uit een plaats waar nummerherkenning niet beschikbaar is.
  - “Anon.beller”/“Anonieme beller”<sup>\*1</sup>: de beller heeft ervoor gekozen om zijn gegevens niet te verzenden.
- Als het apparaat is aangesloten op een huiscentrale (PBX), kunt u mogelijk de identificatiegegevens van de beller niet ontvangen. Neem contact op met de leverancier van de centrale.

<sup>\*1</sup> Zichtbaar tijdens het raadplegen van de lijst met bellers.

### Gemiste oproepen

Als een oproep niet wordt aangenomen, wordt deze door het toestel als een gemiste oproep beschouwd en wordt → weergegeven.

Hierdoor weet u of u de bellerlijst moet bekijken om te zien wie er heeft gebeld terwijl u weg was.

Zelfs als er maar één gemiste oproep in de bellerlijst wordt weergegeven (pagina 55), verdwijnt → van het display. Wanneer u nog een nieuwe oproep ontvangt, wordt → opnieuw weergegeven.

### Opmerking:

- Zelfs als er ongeziene gemiste oproepen zijn, verdwijnt → van het stand-by display als de volgende handeling wordt uitgevoerd met één van de geregistreerde handsets:
  - Vervanging op het basisstation of de oplader.
  - Drukken op [  ].

### Weergave van namen uit telefoonboek

Als numerinformatie wordt ontvangen die overeenkomt met een nummer dat in het telefoonboek is opgeslagen, wordt de opgeslagen naam weergegeven en in de bellerlijst vastgelegd.

Als de numerinformatie echter overeenkomt met een nummer in de Fav Call-toets, wordt de opgeslagen naam in de Fav Call-toets weergegeven, maar niet getoond in de gesprekkenlijst.

## Bellerlijst

### Belangrijk:

- Controleer of de datum en tijd van het toestel goed zijn ingesteld (pagina 21).

### De bellerlijst weergeven en terugbellen

- 1 Druk op de linkernavigatietoets [  ].
  - Of druk op [  ] (zachte toets).

Als de herhaallijst wordt weergegeven, drukt u op de linkernavigatietoets [●] om te schakelen naar de bellerlijst.

- 2 Druk op [▼] om te zoeken vanaf de meest recente oproep, of op [▲] om te zoeken vanaf de oudste oproep.
- 3 Druk op [↶/↷] om terug te bellen. Als u wilt stoppen, drukt u op [⏻].

### Opmerking:

- Als ▶ wordt weergegeven in stap 2, is niet alle informatie te zien. Druk op [▶] voor de rest van de informatie. Druk op [◀] om terug te keren naar het vorige scherm.
- Als de vermelding al is bekeken of beantwoord, wordt “✓” weergegeven.
  - “↗” geeft aan dat de beller wordt geblokkeerd door nummerblokkering.
  - “ⓧ” geeft aan dat de beller wordt geblokkeerd door automatische oproepblokkering.

---

## Het telefoonnummer van een beller bewerken

- 1 Druk op de linkernavigatietoets [●].
  - Of druk op [↔] (zachte toets). Als de herhaallijst wordt weergegeven, drukt u op de linkernavigatietoets [●] om te schakelen naar de bellerlijst.
- 2 [↕]: Selecteer het gewenste nummer.  
→ [☐☐☐]
- 3 [↕]: “Bewerk en bel” → [OK]
- 4 Bewerk het nummer.
- 5 [↶/↷]

---

## Gegevens van geselecteerde bellers wissen

- 1 Druk op de linkernavigatietoets [●].
  - Of druk op [↔] (zachte toets). Als de herhaallijst wordt weergegeven, drukt u op de linkernavigatietoets [●] om te schakelen naar de bellerlijst.
- 2 [↕]: Selecteer het gewenste nummer.
- 3 [X] → [↕]: “JA” → [OK] → [⏻]

---

## Gegevens van alle bellers wissen

- 1 Druk op de linkernavigatietoets [●].
  - Of druk op [↔] (zachte toets). Als de herhaallijst wordt weergegeven, drukt u op de linkernavigatietoets [●] om te schakelen naar de bellerlijst.
- 2 [X] → [↕]: “JA” → [OK] → [⏻]



## Antwoordapparaat

### Beschikbaar voor:

KX-TGU130-serie/KX-TGU430-serie: pagina 4

Het antwoordapparaat kan oproepen beantwoorden en berichten opnemen als u de telefoon niet kunt aannemen.

U kunt het toestel zo instellen dat wel de meldtekst wordt afgespeeld, maar dat er geen berichten worden opgenomen. U doet dit door "Alleen meldt." te selecteren als opnametijd (pagina 64).

### Belangrijk:

- Controleer of de datum en tijd van het toestel goed zijn ingesteld (pagina 21).

## Geheugencapaciteit (inclusief meldtekst)

De totale opnamecapaciteit is ongeveer 18'1/20'2 minuten. Er kunnen maximaal 64 berichten worden opgenomen.

\*1 KX-TGU130-serie: pagina 4

\*2 KX-TGU430-serie: pagina 4

### Opmerking:

- Als het berichtengeheugen volraakt:
  - op de display van de handset wordt "Antw. app. Vol" weergegeven.
  - De berichtenteller op het basisstation knippert wanneer het antwoordapparaat is ingeschakeld.
  -  en het totale aantal nieuwe berichten worden niet weergegeven op de handset, zelfs als het antwoordapparaat is ingeschakeld.
  - Als u de standaardmeldtekst gebruikt, wordt automatisch overgeschakeld op een andere standaardmeldtekst die de beller vraagt om later opnieuw te bellen.

- Als u uw eigen meldtekst hebt ingesproken, wordt deze tekst afgespeeld voor de bellers, ook al worden geen berichten meer opgenomen.

## Het antwoordapparaat in- en uitschakelen

Het antwoordapparaat staat standaard aan.

### Basisstation

Druk op  om het antwoordapparaat in en uit te schakelen.

### Handset

- 1 **Inschakelen:**  
 # 3 2 7  
**Uitschakelen:**  
 # 3 2 8
- 2 

### Opmerking voor basisstation en handset:

- Als het antwoordapparaat is ingeschakeld:
  - de berichtenteller toont het totale aantal berichten (oud en nieuw).
  -  wordt weergegeven op de handset.

## Meldtekst

Als het toestel een oproep aanneemt, wordt de meldtekst afgespeeld.

- U hebt hiervoor de volgende mogelijkheden:
- uw eigen meldtekst
  - een vooraf opgenomen meldtekst

## De meldtekst opnemen

- 1  # 3 0 2
- 2 : "JA" → [OK]

- Houd de handset na de toon ongeveer 20 cm van u af en praat duidelijk in de microfoon (maximaal 2 minuten en 30 seconden).
- Druk op [■] om het opnemen te stoppen. → [📞]

### Een vooraf opgenomen meldtekst gebruiken

Het toestel heeft 2 eerder opgenomen welkomstboodschappen:

- Als u het apparaat terugzet op de standaardmeldtekst of uw eigen meldtekst niet opneemt, speelt het toestel een standaardmeldtekst af, waarin de beller wordt gevraagd een bericht achter te laten.
- Als de berichtopnametijd (pagina 64) is ingesteld op "Alleen meldt.", worden er geen berichten van bellers opgenomen en laat het toestel een ander standaardbericht horen, dat de beller vraagt opnieuw te bellen.

### Een vooraf opgenomen meldtekst gebruiken

Gebruik deze procedure om uw meldtekst te wissen en een vooraf opgenomen tekst te gebruiken.

- [📞]#304
- [OK] → [📞]

### De meldtekst afluisteren

- [📞]#303
- [📞]

## Berichten afluisteren

Belangrijk:

- Wanneer het basisstation of de handset wordt gebruikt om berichten af te luisteren,

wordt ruisonderdrukking (pagina 26) automatisch geactiveerd ongeacht de instelling (NR wordt niet weergegeven).

## Het basisstation gebruiken

Als er nieuwe berichten zijn, knippert de berichtindicator [ \_ ] op het basisstation.

Druk op [▶■].

- Tijdens het afspelen brandt de berichtindicator [ \_ ] op het basisstation.
- Als er nieuwe berichten zijn opgenomen, worden deze op het basisstation afgespeeld.
- Als er geen nieuwe berichten zijn, worden alle berichten door het basisstation afgespeeld.

## Werken met het antwoordapparaat tijdens het beluisteren

| Toets- combinatie | Bediening                              |
|-------------------|--|
| [+] of [-]        | Luidsprekervolume bijstellen           |
| [◀◀]              | Bericht herhalen*1                     |
| [▶▶]              | Bericht overslaan                      |
| [▶■]              | Stop afspelen                          |
| [X]               | Bericht dat nu wordt afgespeeld wissen |

\*1 Als u dit binnen de eerste 5 seconden van een bericht doet, wordt het voorgaande bericht weergegeven.

## Het bericht terugspoelen

Beschikbaar voor:

KX-TGU430-serie: pagina 4

Houd [◀◀] ingedrukt totdat het gewenste deel van het bericht wordt afgespeeld.

- Tijdens het terugspoelen geeft het basisstation continu een pieptoon weer. De terugspoelsnelheid is afhankelijk van het opgenomen bericht.
- Aan het begin van het bericht wordt het bericht op normale snelheid afgespeeld.

## Het bericht vooruitspoelen

### Beschikbaar voor:

KX-TGU430-serie: pagina 4

Houd **[▶▶]** ingedrukt totdat het gewenste deel van het bericht wordt afgespeeld.

- Tijdens het vooruitspoelen geeft het basisstation continu een pieptoon weer. De vooruitspoelsnelheid is afhankelijk van het opgenomen bericht.
- Zelfs als u **[▶▶]** ingedrukt houdt wanneer het eind van dit bericht wordt afgespeeld, wordt het volgende bericht op normale snelheid afgespeeld.

## Alle berichten wissen

Druk 2 keer op **[X]** wanneer het apparaat niet in gebruik is.

## De handset gebruiken

Als er nieuwe berichten zijn, wordt **[O]** weergegeven op de handset met het totaal aantal nieuwe berichten.

### 1 Nieuwe berichten afluisteren:

**[☰] # 3 2 3**

Alle berichten afluisteren:

**[☰] # 3 2 4**

### 2 Druk na afloop op **[🔒]**.

### Opmerking:

- U schakelt naar een normaal gesprek met **[📞]**. Zorg dat u het geluid instelt op de laagste volume-instelling waarbij u het goed kunt horen.

## Werken met het antwoordapparaat

**[☰] → [O] → [OK]**

| Toets-combinatie  | Bediening  |
|---|--|
| <b>[▲]</b> of <b>[▼]</b> /<br><b>[+]</b> <sup>*1</sup> of<br><b>[-]</b> <sup>*1</sup> | Ontvangstvolume of luidspreekervolume bijstellen (tijdens afluisteren) |
| <b>[1]</b> of <b>[◀]</b>  | Herhaal bericht (tijdens afluisteren) <sup>*2</sup>                    |
| <b>[2]</b> of <b>[▶]</b>  | Sla bericht over (tijdens afluisteren)                                 |
| <b>[3]</b>  | Naar het menu "Instellingen"   |
| <b>[4]</b>  | Geef nieuwe berichten weer   |
| <b>[5]</b>  | Geef alle berichten weer   |
| <b>[6]</b>  | De meldtekst weergeven   |
| <b>[7] [6]</b>  | Meldtekst opnemen  |
| <b>[8]</b>  | Antwoordapparaat inschakelen   |
| <b>[☰]</b>  | Bericht onderbreken <sup>*3</sup>                                      |
| <b>[9]</b> of <b>[■]</b>  | Opname stoppen<br>Afspelen stoppen                                     |
| <b>[0]</b>  | Antwoordapparaat uitschakelen  |
| <b>[X] [4]</b> <sup>*4</sup>  | Bericht dat nu wordt afgespeeld wissen                                 |
| <b>[X] [5]</b>  | Alle berichten wissen  |
| <b>[X] [6]</b>  | Een vooraf opgenomen meldtekst gebruiken                               |

\*1 KX-TGU430-serie: pagina 4

\*2 Als u dit binnen de eerste 5 seconden van een bericht doet, wordt het voorgaande bericht weergegeven.

\*3 Afspelen hervatten:  
**[▶] "Afspelen" → [OK]**

\*4 Wissen kan ook zo:

[] → []: “Wissen” → [OK] → []: “JA” → [OK]

### Terugbellen (alleen met nummerherkenning)

- 1 Druk tijdens het afspelen op [].
  - 2 []: “Terugbellen” → [OK]
- Het telefoonnummer bewerken vóór het terugbellen
- 1 Druk tijdens het afspelen op [].
  - 2 []: “Bewerk en bel” → [OK]
  - 3 Bewerk het nummer. → [/🔊]

### Alle berichten wissen

- 1 []#325
- 2 []: “JA” → [OK] → []

## Geavanceerde meldingsfuncties voor nieuwe berichten

Beschikbaar voor:  
KX-TGU430-serie: pagina 4

### Hoorbare berichtenwaarschuwing

Met deze functie geeft het basisstation een pieptoon om te melden wanneer er nieuwe berichten zijn opgenomen. Het basisstation speelt elke minuut 2 keer een pieptoon af totdat u de berichten hebt afgeluisterd, als de instelling “Melding basisstation” is ingeschakeld. De standaardinstelling is “UIT”.

- 1 []#339
- 2 []: Selecteer de gewenste instelling. → [OK] → []

### Nieuw bericht melden door een oproep

Bij deze functie ontvangt u een telefonische melding als er nieuwe berichten zijn opgenomen. Het basisstation belt een telefoonnummer dat u opgeeft. U kunt vervolgens het antwoordapparaat op afstand bedienen en naar het nieuwe bericht luisteren. Als u deze functie wilt gebruiken, moet u:

- een telefoonnummer opslaan waarnaar de oproep wordt geplaatst.
- de instelling voor het melden van nieuwe berichten inschakelen.

Nadat u de oproep voor het melden van nieuwe berichten hebt beantwoord, kunt u de berichten via die oproep afluisteren (pagina 58).

### Belangrijk:

- Een melding voor nieuwe berichten wordt na 1 minuut gestopt nadat het basisstation begint met bellen. Het basisstation plaatst de oproep niet opnieuw, ook niet als de oproep niet wordt beantwoord.

### Een telefoonnummer opslaan waarnaar een meldingsoproep wordt geplaatst

#### ■ Vanuit het telefoonboek:

- 1 []#338
- 2 []: “Sturen naar” → [OK] → []
- 3 []: “Tel. boek” → [OK]
- 4 []: Selecteer de gewenste naam in het telefoonboek. → [OK] → []

#### ■ Door een telefoonnummer in te voeren:

- 1 []#338
- 2 []: “Sturen naar” → [OK] → []
- 3 []: “Handmatig” → [OK]
- 4 Voer de gewenste naam in (max. 16 tekens). → [OK]

- 5 Voer het gewenste nummer in (max. 24 cijfers). → [OK] 2 keer → [📞]

## De instelling voor het melden van nieuwe berichten in-/uitschakelen

### ■ Als het telefoonnummer wordt opgeslagen:

- 1 [☐☐☐]#338
- 2 [↕]: "Aan/uit" → [OK]
- 3 [↕]: Selecteer de gewenste instelling. → [OK] → [📞]

### ■ Als het telefoonnummer niet wordt opgeslagen:

- 1 [☐☐☐]#338
- 2 [↕]: "Aan/uit" → [OK]
  - Als u "UIT" selecteert, drukt u op [OK].  
Als u wilt stoppen, drukt u op [📞].
- 3 [↕]: "AAN" → [OK] → [☐☐☐]
- 4 [↕]: "Tel.boek" → [OK] → Ga verder vanaf stap 4, "Een telefoonnummer opslaan waarnaar een meldingsoproep wordt geplaatst", pagina 60.  
of  
[↕]: "Handmatig" → [OK] → Ga verder vanaf stap 4, "Een telefoonnummer opslaan waarnaar een meldingsoproep wordt geplaatst", pagina 60.

## Het ingestelde telefoonnummer bewerken

- 1 [☐☐☐]#338
- 2 [↕]: "Sturen naar" → [OK]
- 3 [☐☐☐] → [↕]: "Wijzigen" → [OK]
- 4 Bewerk indien nodig de naam (max. 16 tekens). → [OK]

- 5 Bewerk indien nodig het telefoonnummer (max. 24 cijfers). → [OK] 2 keer → [📞]

## Het ingestelde telefoonnummer wissen

- 1 [☐☐☐]#338
- 2 [↕]: "Sturen naar" → [OK]
- 3 [☐☐☐] → [↕]: "Wissen" → [OK]
- 4 [↕]: "JA" → [OK] → [📞]
  - De instelling voor het melden van nieuwe berichten is uitgeschakeld.

## De afstandsbedieningscode voor het afspelen van berichten in-/uitschakelen

Als u deze functie inschakelt, moet u de afstandsbedieningscode (pagina 62) invoeren om het nieuwe bericht af te spelen vanuit de oproep voor het melden van nieuwe berichten. Op deze manier wordt voorkomen dat anderen uw berichten kunnen afluisteren. De standaardinstelling is "Uitschakelen".

- "Uitschakelen": U kunt het bericht afluisteren door op [4] te drukken om nieuwe berichten af te spelen (zonder de afstandsbedieningscode in te voeren).
- "Inschakelen": U moet uw afstandsbedieningscode invoeren en vervolgens op [4] drukken om het nieuwe bericht af te spelen.

- 1 [☐☐☐]#338
- 2 [↕]: "Code Afst.bed" → [OK]
- 3 [↕]: Selecteer de gewenste instelling. → [OK] → [📞]

## Berichten afluisteren

Nadat u de oproep voor het melden van nieuwe berichten hebt beantwoord, kunt u de berichten als volgt afluisteren.

### ■ Wanneer de afstandsbedieningscode is ingesteld op "Uitschakelen":

Druk op [4] om het nieuwe bericht af te spelen tijdens de aankondigingsoproep.

### ■ Wanneer de afstandsbedieningscode is ingesteld op "Inschakelen":

1 Voer de afstandsbedieningscode in (pagina 62) tijdens de aankondiging.

2 Druk op [4] voor het volgende bericht.

#### Opmerking:

- Binnen 10 seconden nadat u de nieuwe berichten hebt afgeluisterd, kunt u tijdens de oproep op [#][9] drukken om de functie voor het melden van nieuwe berichten via een oproep uit te schakelen.
- Zelfs als het basisstation een oproep voor het melden van nieuwe berichten plaatst, wordt het record niet weergegeven in de herhaallijst van de handset.

---

## Afstandsbediening

U kunt van buitenaf met een toetstelefoon uw telefoonnummer bellen en het toestel benaderen voor het beluisteren van berichten en het wijzigen van de antwoordapparaatinstellingen. De gesproken instructies van het toestel geven aan welke toetsen u voor de verschillende mogelijkheden moet indrukken.

---

### Afstandsbedieningscode

Voor het op afstand bedienen van het antwoordapparaat moet u een 3-cijferige toegangscode invoeren. Deze code voorkomt dat anderen uw berichten van buitenaf kunnen afluisteren.

#### Belangrijk:

- Voor het op afstand bedienen van het antwoordapparaat moet u eerst een afstandsbedieningscode instellen.

1 [☰][#][3][0][6]

2 Als u de afstandsbediening wilt inschakelen, voert u de gewenste 3-cijferige toegangscode in.

3 [OK] → [🔊]

---

### Bediening op afstand uitschakelen

Druk op [☒] in stap 2 op "Afstandsbedieningscode", pagina 62.

- De ingevoerde afstandsbedieningscode wordt verwijderd.

---

## Het antwoordapparaat op afstand bedienen

1 Bel uw telefoonnummer vanaf een toetstelefoon.

2 Voer de afstandsbedieningscode in terwijl de meldtekst wordt weergegeven.

3 ■ Wanneer u de regiocode voor "Nederlands" (pagina 20) selecteert. Volg de gesproken instructies of bedien het toestel met de afstandsbedieningsopdrachten (pagina 63).

■ Wanneer u de regiocode voor "België" (pagina 20) selecteert. Druk op [9] voor gesproken instructies.

4 ■ Wanneer u de regiocode voor "Nederlands" (pagina 20) selecteert. Ga naar stap 5.

■ Wanneer u de regiocode voor "België" (pagina 20) selecteert. Het toestel bedienen met afstandsbedieningsopdrachten (pagina 63).

5 Hang na afloop op.

---

### Gesproken instructies

■ Wanneer u de regiocode voor "Nederlands" (pagina 20) selecteert.

Tijdens bediening op afstand geven de gesproken instructies aan dat u voor specifieke functies op **[1]** moet drukken of op **[2]** voor meer beschikbare functies.

■ **Wanneer u de regiocode voor “België” (pagina 20) selecteert.**

Tijdens bediening op afstand geven de gesproken instructies aan hoe u het toestel kunt bedienen. Druk op **[9]** nadat u de afstandsbedieningscode heeft ingevoerd om de gesproken instructies te starten.

### Opmerking:

- Het toestel stopt de oproep als u gedurende 10 seconden geen knop indrukt na een gesproken instructie.

## Antwoordapparaatopdrachten

■ **Wanneer u de regiocode voor “Nederlands” (pagina 20) selecteert.**

U kunt op de toetsen voor de antwoordapparaatfuncties drukken zonder op de gesproken instructies te wachten.

■ **Wanneer u de regiocode voor “België” (pagina 20) selecteert.**

Druk op de volgende toetsen voor de bijbehorende antwoordapparaatfuncties:

| Toets-combinatie | Bediening                               |
|------------------|---|
| <b>[1]</b>       | Herhaal bericht (tijdens afluisteren)*1 |
| <b>[2]</b>       | Sla bericht over (tijdens afluisteren)  |
| <b>[4]</b>       | Geef nieuwe berichten weer              |
| <b>[5]</b>       | Geef alle berichten weer                |
| <b>[6]</b>       | De meldtekst weergeven                  |
| <b>[7]</b>       | Meldtekst opnemen                       |

| Toets-combinatie | Bediening  |
|------------------|--|
| <b>[9]</b>       | Stoppen met opnemen of afspe-len*2<br>De gesproken instructies herha-len (afspelen of opnemen wordt gestopt)*3 |
| <b>[0]</b>       | Antwoordapparaat uitschakelen  |
| <b>[*] [4]</b>   | Bericht dat nu wordt afgespeeld wissen   |
| <b>[*] [5]</b>   | Alle berichten wissen  |
| <b>[*] [6]</b>   | Een vooraf opgenomen meldtekst gebruiken (tijdens het afspe-len van een meldtekst)                             |
| <b>[*] [#]</b>   | Afstandsbediening beëindigen (of ophangen)   |

\*1 Als u dit binnen de eerste 5 seconden van een bericht doet, wordt het voorgaande bericht weergegeven.

\*2 Wanneer u de regiocode voor “Nederlands” (pagina 20) selecteert.

\*3 Wanneer u de regiocode voor “België” (pagina 20) selecteert.

## De beantwoorder op afstand inschakelen

- 1 Bel uw telefoonnummer vanaf een toetstelefoon.
- 2 Laat de telefoon 12\*1/15\*2 keer overgaan.
  - Er klinkt een lange pieptoon.
- 3 Voer de afstandsbedieningscode in binnen 10 seconden na de lange pieptoon.
  - De meldtekst wordt afgespeeld.
  - U kunt ophangen of de afstandsbedieningscode opnieuw

invoeren en met bediening op afstand starten (pagina 62).

- \*1 Wanneer u de regiocode voor “Nederlands” (pagina 20) selecteert.
- \*2 Wanneer u de regiocode voor “België” (pagina 20) selecteert.

---

## Instellingen antwoordapparaat

---

### Meeluisteren

Terwijl een beller een bericht inspreekt, kunt u dit via de luidspreker van het apparaat volgen. U kunt het luidsprekervolume aanpassen door herhaaldelijk op [▲] of [▼] te drukken op de navigatietoets of op [➕]<sup>1</sup> of [➔]<sup>1</sup> aan de zijkant van de handset.

U kunt de oproep aannemen door op [📞/🔊] op de handset te drukken.

Meeluisteren kan per handset worden ingesteld. De standaardinstelling is “AAN”.

- \*1 KX-TGU410-serie/KX-TGU430-serie: pagina 4

- 1 [☰]#310
- 2 [↕]: Selecteer de gewenste instelling.  
→ [OK] → [🔊]

---

### Aantal keer overgaan voordat een oproep wordt aangenomen

Met “Aantal belsignalen” kunt u instellen hoe vaak de telefoon overgaat, voordat het toestel de oproep aanneemt. U kunt 2 tot 7 keer laten overgaan of “Automat.” instellen.

De standaardinstelling is “4 Belsignalen”. “Automat.”: het antwoordapparaat neemt op na 2 keer overgaan als er nieuwe berichten zijn opgenomen of na 5 keer als er geen nieuwe berichten zijn. Als u vanaf een extern

toestel belt om nieuwe berichten af te luisteren (pagina 62), weet u dat er geen nieuwe berichten zijn als de telefoon voor de 3e keer overgaat. U kunt dan ophangen zonder voor een gesprek te betalen.

- 1 [☰]#211
- 2 [↕]: Selecteer de gewenste instelling.  
→ [OK] → [🔊]

---

### Opnametijd voor beller

U kunt de maximale opnametijd voor elke beller wijzigen. De standaardinstelling is “3 minuten”.

- 1 [☰]#305
- 2 [↕]: Selecteer de gewenste instelling.  
→ [OK] → [🔊]

---

### “Alleen meldt.” selecteren

Wanneer u “Alleen meldt.” selecteert, wordt wel de meldtekst afgespeeld, maar kunnen de bellers geen berichten inspreken. Selecteer “Alleen meldt.” in stap 2 op “Opnametijd voor beller”, pagina 64.

### Opmerking:

- Wanneer u “Alleen meldt.” selecteert:
  - Als u geen eigen meldtekst opneemt, speelt het toestel een standaardmeldtekst af waarin de beller wordt gevraagd later opnieuw te bellen.
  - Als u uw eigen meldtekst gebruikt, spreek dan een meldtekst in waarin de beller wordt gevraagd later opnieuw te bellen (pagina 57).



## Voicemailservice

**Naast het antwoordapparaat van het apparaat biedt uw serviceprovider mogelijk ook een voicemailservice.** Voicemail is een berichtendienst die mogelijk wordt aangeboden door uw serviceprovider. Met deze service kunnen ook oproepen worden opgenomen wanneer u niet beschikbaar bent om de telefoon aan te nemen of wanneer uw lijn bezet is. Berichten worden in dat geval opgenomen op het systeem van het telefoonbedrijf en niet op het antwoordapparaat van het apparaat.

- Als u liever de voicemail gebruikt dan het antwoordapparaat van het toestel, schakelt u het antwoordapparaat uit (pagina 57).



Als u zowel het antwoordapparaat van het toestel als de voicemail hebt ingeschakeld, wordt het bericht opgenomen door het systeem waarbij het toestel het minst aantal keren overgaat.

### Voorbeeld:

Als het antwoordapparaat van het toestel is ingesteld op 4 keren overgaan (pagina 64) en de voicemailservice van uw telefoonbedrijf is ingesteld op 6 keren overgaan (vraag uw serviceprovider), wordt de inkomende oproep het eerst opgenomen door het antwoordapparaat van het toestel.





Wanneer er nieuwe berichten voor u zijn, wordt  weergegeven op de handset als berichtindicatie beschikbaar is. Neem contact op met de serviceprovider voor meer informatie over deze dienst.

### Belangrijk:

- Als ook na het beluisteren van de nieuwe berichten  op de display wordt weergegeven, schakelt u dit uit door 3 seconden  ingedrukt te houden.

## Tekens invoeren

Tekens en cijfers voert u in met de kiestoetsen. Elke kiestoets heeft meerdere tekens. Welke tekens u kunt invoeren, hangt van de invoermodus af (pagina 66).

- Verplaats de cursor met  of  naar links of rechts.
- Druk op de kiestoetsen voor het invoeren van tekens en cijfers.
- Druk op **[C]** voor het wissen van het teken of cijfer dat door de cursor wordt gemarkeerd. Houd **[C]** ingedrukt als u alle tekens en cijfers wilt wissen.
- Druk op  (A→a) voor hoofdletters of kleine letters.
- Als u met dezelfde kiestoets een volgend teken wilt invoeren, drukt u op  om de cursor naar de volgende positie te verplaatsen en drukt u op de bijbehorende kiestoets.
- Als u niet binnen 2 seconden na het invoeren van een teken op een cijfertoets drukt, blijft dat teken staan en gaat de cursor naar de volgende positie.

## Tekeninvoermodi

De beschikbare tekeninvoermodi zijn Alfabetisch (ABC), Numeriek (0-9), Grieks (ΑΒΓ), Uitgebreid 1 (ĂĂĂ), Uitgebreid 2 (ŠŠŠ) en Cyrillisch (АБВ). Voor tekens uit deze invoermodi, met uitzondering van Numeriek, selecteert u het teken door de kiestoets meerdere keren in te drukken.

**Als het tekeninvoerscherm door het toestel wordt weergegeven:**

# → [↕]: Selecteer een tekeninvoermodus. → [OK]

### Opmerking:

- in de volgende tabel betekent één spatie.

### Alfabetische tekentabel (ABC)

| 0 | 1                     | 2          | 3          | 4          | 5          | 6          | 7            | 8          | 9            |
|---|-----------------------|------------|------------|------------|------------|------------|--------------|------------|--------------|
|   | # & ' ( ) * , - . / 1 | A B C<br>2 | D E F<br>3 | G H I<br>4 | J K L<br>5 | M N O<br>6 | P Q R<br>S 7 | T U V<br>8 | W X Y<br>Z 9 |
|   |                       | a b c<br>2 | d e f<br>3 | g h i<br>4 | j k l<br>5 | m n o<br>6 | p q r s<br>7 | t u v<br>8 | w x y<br>z 9 |

### Tabel cijferinvoer (0-9)

| 0 | 1 | 2 | 3 | 4 | 5 | 6 | 7 | 8 | 9 |
|---|---|---|---|---|---|---|---|---|---|
| 0 | 1 | 2 | 3 | 4 | 5 | 6 | 7 | 8 | 9 |

### Tabel Griekse tekens (ΑΒΓ)

| 0 | 1                     | 2          | 3          | 4          | 5          | 6          | 7          | 8          | 9          |
|---|-----------------------|------------|------------|------------|------------|------------|------------|------------|------------|
|   | # & ' ( ) * , - . / 1 | A B Γ<br>2 | Δ E Z<br>3 | H Θ I<br>4 | K Λ M<br>5 | N Ξ O<br>6 | Π Ρ Σ<br>7 | T Υ Φ<br>8 | X Ψ Ω<br>9 |

### Tabel uitgebreide tekenset 1 (ĂĂĂ)

| 0 | 1                     | 2                                | 3                       | 4                            | 5          | 6                              | 7                   | 8                       | 9                   |
|---|-----------------------|----------------------------------|-------------------------|------------------------------|------------|--------------------------------|---------------------|-------------------------|---------------------|
|   | # & ' ( ) * , - . / 1 | Ă Ă Ă<br>Â Ă Ă<br>Ă Æ B<br>C Ç 2 | D E È<br>É Ê Ë<br>Ě F 3 | G Ğ H<br>I Ì Í<br>Ī Ĭ Ĩ<br>4 | J K L<br>5 | M N Ñ<br>O Ó Ô<br>Õ Ö Ø<br>ø 6 | P Q R<br>S Ş ß<br>7 | T U Û<br>Ú Ū Ŭ<br>Û V 8 | W Ŷ X<br>Y ŷ Z<br>9 |
|   |                       | a à á<br>â ä å<br>à æ b<br>c ç 2 | d e è<br>é ê ë<br>ě f 3 | g ğ h<br>i ì í<br>ĭ ħ ĩ<br>4 | j k l 5    | m n ñ<br>o ó ô<br>õ ö ø<br>ø 6 | p q r s<br>ş ß 7    | t u ù<br>ú û ü<br>û v 8 | w ŵ x<br>y ŷ z<br>9 |

- Het volgende wordt voor zowel hoofdletters als kleine letters gebruikt: ø Ŵ Ŷ

Tabel uitgebreide tekenset 2 (SŠŠ)

| 0   | 1                     | 2                       | 3                     | 4            | 5                   | 6                       | 7                       | 8                       | 9                            |
|-----|-----------------------|-------------------------|-----------------------|--------------|---------------------|-------------------------|-------------------------|-------------------------|------------------------------|
| ̀ 0 | # & ' ( ) * , - . / 1 | A Á Ā<br>Ā B C<br>Ā Ā 2 | D Ď E<br>É Ě ě<br>F 3 | G H I<br>í 4 | J K L<br>ł Ł Ł<br>5 | M N Ń<br>Ń O Ó<br>Ö ö 6 | P Q R<br>Ŕ Ŗ S<br>Ś Š 7 | T Ť U<br>Ú Ů ů<br>ů V 8 | W X Y<br>ý Ÿ Z<br>Ž Ž Ž<br>9 |
|     |                       | a á ä<br>Ā b c<br>Ā Ā 2 | d ě e<br>é Ě ě<br>f 3 | g h i í<br>4 | j k l ł<br>Ł Ł 5    | m n Ń<br>Ń o ó<br>ö ö 6 | p q r<br>Ŕ Ŗ s<br>Ś Š 7 | t ť u<br>ú ů ů<br>ů v 8 | w x y<br>ý Ÿ z<br>Ž Ž Ž<br>9 |

- Het volgende wordt voor zowel hoofdletters als kleine letters gebruikt:

Ą Ć Ć Ę Ł Ł Ł Ń Ŕ Ś Š ů ŷ Ž Ž Ž

Tabel Cyrillische tekens (АБВ)

| 0                   | 1                     | 2               | 3               | 4               | 5               | 6               | 7               | 8               | 9               |
|---------------------|-----------------------|-----------------|-----------------|-----------------|-----------------|-----------------|-----------------|-----------------|-----------------|
| ̀ 0 Ğ<br>Є Ĩ Ĩ<br>ÿ | # & ' ( ) * , - . / 1 | А Б В<br>Г<br>2 | Д Е Ж<br>З<br>3 | И Й К<br>Л<br>4 | М Н О<br>П<br>5 | Р С Т<br>У<br>6 | Ф Х Ц<br>Ч<br>7 | Ш Щ<br>Ъ Ы<br>8 | Ь Э Ю<br>Я<br>9 |

## Foutberichten

| Melding  | Oorzaak/oplossing  |
|--|--|
| Geen stroom of<br>Geen verbind.<br>AC adapt. op-<br>nieuw aansl. | <ul style="list-style-type: none"> <li>• Controleer of de wisselstroomadapter van het basisstation correct is aangesloten op het apparaat en het stopcontact.</li> <li>• De handset heeft geen verbinding met het basisstation meer. Ga dichterbij het basisstation staan en probeer het opnieuw.</li> <li>• Trek de stekker van de wisselstroomadapter van het basisstation uit het stopcontact om het apparaat te resetten. Steek de stekker weer in het stopcontact en probeer het opnieuw.</li> <li>• Misschien is de handset niet meer geregistreerd. Registreer de handset opnieuw (pagina 53).</li> </ul> |

## Handige informatie

| Melding                                 | Oorzaak/oplossing   |
|---|---|
| Telefoonlijn controleren                | <ul style="list-style-type: none"><li>• Zorg dat u het compatibele telefoonsnoer gebruikt.</li><li>• Het telefoonsnoer is nog niet aangesloten of is niet goed aangesloten. Controleer de aansluitingen (pagina 13).</li></ul>  |
| Controleren                             | <ul style="list-style-type: none"><li>• De functie voor automatische oproepblokkering is actief. Probeer het later opnieuw.</li></ul>   |
| Error* <sup>1</sup>                     | <ul style="list-style-type: none"><li>• Opname te kort. Probeer het opnieuw.</li></ul>  |
| Geheugen Vol                            | <ul style="list-style-type: none"><li>• Het telefoonboekgeheugen is vol. Wis ongewenste nummers (pagina 38).</li><li>• Het berichtengeheugen is vol. Wis ongewenste berichten (pagina 58, 59).<sup>*1</sup></li><li>• Het geheugen met geblokkeerde nummers is vol. Wis ongewenste nummers (pagina 31).</li></ul> |
| Gebruik oplaadbare batterij             | <ul style="list-style-type: none"><li>• Er is een verkeerde soort batterij geïnstalleerd (bijvoorbeeld alkaline of mangaan). Gebruik alleen de oplaadbare Ni-MH-batterijen van pagina 5, 9.</li></ul>   |
| U moet eerst abonn. nemen op beller-ID. | <ul style="list-style-type: none"><li>• U moet een abonnement nemen op nummerherkenning. Als u bellerinfo ontvangt nadat u een abonnement heeft genomen op nummerherkenning, zal dit bericht niet meer worden weergegeven.</li></ul>  |

\*1 KX-TGU130-serie/KX-TGU430-serie: pagina 4

## Problemen oplossen

Als u na het volgen van de aanwijzingen in dit hoofdstuk nog steeds problemen ondervindt, verwijdt u de wisselstroomadapter van het basisstation en schakelt u de handset uit, waarna u de stroom weer inschakelt en de handset weer aanzet.

### Algemeen gebruik

| Probleem  | Oorzaak/oplossing  |
|---|--|
| De handset gaat niet aan na het installeren van volle batterijen. | <ul style="list-style-type: none"><li>• Plaats de handset op het basisstation of de oplader om de handset in te schakelen.</li></ul> |

| Probleem   | Oorzaak/oplossing   |
|--|---|
| Het apparaat werkt niet.   | <ul style="list-style-type: none"> <li>● Controleer of de batterijen goed zijn geplaatst (pagina 14).</li> <li>● Laad de batterijen volledig op (pagina 15).</li> <li>● Controleer de aansluitingen (pagina 13).</li> <li>● Trek de stekker van de wisselstroomadapter van het basisstation uit het stopcontact om het apparaat te resetten en de handset uit te schakelen. Sluit de wisselstroomadapter weer aan, schakel de handset in en probeer het opnieuw.</li> <li>● De handset is niet bij het basisstation geregistreerd. Registreer de handset (pagina 53).</li> </ul>  |
| Het display van de handset is leeg.  | <ul style="list-style-type: none"> <li>● De handset is niet ingeschakeld. Zet deze aan (pagina 20).</li> </ul>  |
| Ik hoor geen kiestoon.   | <ul style="list-style-type: none"> <li>● Zorg dat u het compatibele telefoonsnoer gebruikt. Uw oude telefoonsnoer kan anders bedraad zijn.</li> <li>● De wisselstroomadapter van het basisstation of het telefoonsnoer is niet aangesloten. Controleer de aansluitingen.</li> <li>● Haal de telefoonlijn van het basisstation en verbind de lijn met een werkende telefoon. Als de werkende telefoon het normaal doet, neemt u voor reparatie van de telefoon contact op met de dealer. Als de telefoon niet correct werkt, neemt u contact op met uw serviceprovider.</li> </ul> |
| Het basisstation geeft een piepton. <sup>*1</sup>  | <ul style="list-style-type: none"> <li>● Er zijn nieuwe berichten opgenomen. Nieuwe berichten af luisteren (pagina 58).</li> </ul>  |
| Er wordt een foutgeluid afgespeeld wanneer ik op bepaalde toetsen van het basisstation druk. <sup>*2</sup> | <ul style="list-style-type: none"> <li>● Automatische oproepblokkering is bezig met controleren. Probeer het later opnieuw.</li> </ul>  |
| De eenheid gaat niet het opgegeven aantal keer over.   | <ul style="list-style-type: none"> <li>● Nadat het eerste belsein is uitgeschakeld, wordt het opgegeven aantal keer overgaan met 1 verminderd (pagina 43).</li> </ul>   |
| Overmatig gebruik van de zaklamp kan de gebruiksduur van de batterij beperken. <sup>*3</sup>               | <ul style="list-style-type: none"> <li>● Wanneer de zaklamp continu wordt gebruikt, wordt de gebruiksduur van de batterij beperkt tot 2 uur.</li> </ul> <p><b>Opmerking:</b><br/>De zaklamp wordt automatisch uitgeschakeld na een gebruik van 5 minuten. U kunt op de -toets drukken om de zaklamp weer in te schakelen.</p>  |

## Handige informatie





| Probleem   | Oorzaak/oplossing   |
|--|---|
| Handset reageert abnormaal, zoals: <ul style="list-style-type: none"><li>• Eenzijdige verbinding (slechts één partij kan de andere horen).</li><li>• Geen beltoon bij ontvangst van oproepen.</li><li>• Totaal niet mogelijk om oproepen te ontvangen.</li></ul> | <ul style="list-style-type: none"><li>• Dit kan worden veroorzaakt door tijdelijke communicatiefouten tussen de telefoon en de router/FritzBox.</li><li>• Start uw router/FritzBox opnieuw op door deze los te koppelen van het stopcontact, 10 seconden te wachten en vervolgens weer aan te sluiten. Dit kan de problemen oplossen.</li></ul> |

\*1 KX-TGU430-serie: pagina 4

\*2 KX-TGU130-serie/KX-TGU430-serie: pagina 4

\*3 KX-TGU410-serie/KX-TGU430-serie: pagina 4

### Menulijst

| Probleem  | Oorzaak/oplossing   |
|---|---|
| Ik kan de taal op het display niet lezen.                 | <ul style="list-style-type: none"><li>• Wijzig de weergavetaal (pagina 21).</li></ul>   |
| Ik kan een handset niet bij een basisstation registreren. | <ul style="list-style-type: none"><li>• Het basisstation heeft al het maximum aantal geregistreerde handsets (6). Annuleer ongebruikte handsetaanmeldingen van het basisstation (pagina 53).</li><li>• U hebt de verkeerde PIN ingevoerd. Zie "Ik weet de PIN niet meer." (pagina 70) als u de PIN niet meer weet.</li></ul>  |
| Ik weet de PIN niet meer.                                 | <ul style="list-style-type: none"><li>• Wijzig de PIN als volgt.<br/><b>1</b>  # 1 3 2<br/><b>2</b>  * 7 0 0 0<br/><b>3</b> Voer de nieuwe basisstation-PIN van 4 cijfers in. → <b>[OK]</b><br/><b>4</b>  : "JA" → <b>[OK]</b> → </li></ul> |
| Ik weet het wachtwoord voor toetsblokkering niet meer.    | <ul style="list-style-type: none"><li>• Als u uw wachtwoord bent vergeten, voert u  * 7 0 0 0 in (in plaats van uw wachtwoord voor toetsblokkering).</li></ul>   |

### Batterij opladen

| Probleem   | Oorzaak/oplossing  |
|--|--|
| De handset piept en/of  knippert. | <ul style="list-style-type: none"><li>• Batterijen bijna leeg. Laad de batterijen volledig op (pagina 15).</li></ul> |

| Probleem   | Oorzaak/oplossing  |
|--|--|
| Ik heb de batterijen opgeladen, maar <ul style="list-style-type: none"> <li>-  knippert nog steeds of</li> <li>- de gebruiksduur lijkt korter.</li> </ul> | <ul style="list-style-type: none"> <li>• Maak de plus- (<math>\oplus</math>) en minzijde (<math>\ominus</math>) van de batterijen en de contactpunten van de eenheid met een droge doek schoon en probeer het opnieuw.</li> <li>• Het is tijd de batterijen te vervangen (pagina 14).</li> </ul> |

### Telefoneren, intercom

| Probleem  | Oorzaak/oplossing   |
|---|---|
|  wordt weergegeven. | <ul style="list-style-type: none"> <li>• De handset is te ver van het basisstation. Ga dichterbij staan.</li> <li>• De wisselstroomadapter van het basisstation is niet goed aangesloten. Sluit de wisselstroomadapter opnieuw aan op het basisstation.</li> <li>• De handset is niet bij het basisstation geregistreerd. Registreer dit apparaat (pagina 53).</li> <li>• Wanneer u de ééntoets-ecomodus inschakelt, neemt het bereik van het basisstation in stand-by af. Schakel zo nodig de ecomodus uit (pagina 21).</li> </ul> |
| Er is ruis hoorbaar, wisselend geluid.  | <ul style="list-style-type: none"> <li>• U gebruikt de handset of het basisstation in een gebied met veel elektrische interferentie. Plaats het basisstation en gebruik de handset buiten bereik van storingsbronnen.</li> <li>• Ga dichterbij het basisstation staan.</li> <li>• Als u DSL/ADSL gebruikt, raden wij u aan om een DSL-/ADSL-filter aan te sluiten tussen het basisstation en de telefoonwandcontactdoos. Neem voor details contact op met uw DSL-/ADSL-provider.</li> </ul>   |
| De geluidskwaliteit lijkt minder te worden.   | <ul style="list-style-type: none"> <li>• U hebt een handset geregistreerd die niet wordt aanbevolen (pagina 6). De beste geluidskwaliteit is alleen mogelijk door registratie van de meegeleverde handset.</li> </ul>   |
| De handset gaat niet over.  | <ul style="list-style-type: none"> <li>• Het belvolume is uitgeschakeld. Stel het belvolume bij (pagina 24, 43).</li> <li>• De Niet storen-modus is ingeschakeld. Schakel deze uit (pagina 49).</li> </ul>  |
| Het basisstation gaat niet over. <sup>*1</sup>  | <ul style="list-style-type: none"> <li>• Het belvolume is uitgeschakeld. Stel het belvolume bij (pagina 24).</li> </ul>   |
| Ik kan niet bellen.   | <ul style="list-style-type: none"> <li>• U hebt een kiesrestrictienummer gekozen (pagina 52).</li> <li>• De toetsblokkering is ingeschakeld. Schakel deze uit (pagina 28).</li> </ul>   |
| Ik kan oproepen met stem niet gebruiken.  | <ul style="list-style-type: none"> <li>• U kunt oproepen met stem niet gebruiken als andere apparaten in gebruik zijn.</li> </ul>   |

## Handige informatie

| Probleem  | Oorzaak/oplossing  |
|---|--|
| Ik kan de stem van de andere partij niet duidelijk horen tijdens een gesprek. | <ul style="list-style-type: none"><li>• Druk op <b>[▲]</b> op de navigatietoets of op <b>[+]</b><sup>*2</sup> aan de zijkant van de handset om het gewenste volume te selecteren tijdens het spreken.</li><li>• Schakel de toetsfunctie Versterken in door op <b>[👂]</b> te drukken tijdens het bellen (pagina 25). Let op: het volume wordt aanzienlijk verhoogd.*2</li></ul> |

\*1 KX-TGU130-serie/KX-TGU430-serie: pagina 4

\*2 KX-TGU410-serie/KX-TGU430-serie: pagina 4

### Fav Call-toets

| Probleem  | Oorzaak/oplossing   |
|---|---|
| De Fav Call-toets blijft knippen.                     | <ul style="list-style-type: none"><li>• De Fav Call-toets knippert wanneer er een gemiste oproep van een van uw Fav Call-contacten is ontvangen en niet is beantwoord.</li></ul>  |
| Geen melding van gemiste oproep van Fav Call-contact. | <ul style="list-style-type: none"><li>• Wanneer er een gemiste oproep is van het Fav Call-contact, knippert de Fav Call-toets met een interval van 5 seconden. Druk op Fav Call als "<b>→</b>" wordt weergegeven naast de Fav Call-contacten, wat betekent dat u een gemiste oproep van dat contact hebt.</li></ul> <p><b>Opmerking:</b><br/>Wanneer u op de Fav Call-toets drukt om de gemiste oproep te bekijken en op <b>[📞]</b> drukt, stopt de Fav Call-toets met knippen.</p> |

### Nummerherkenning

| Probleem                              | Oorzaak/oplossing   |
|---------------------------------------|---|
| De bellerinfo wordt niet weergegeven. | <ul style="list-style-type: none"><li>• U moet een abonnement nemen op nummerherkenning. Neem voor details contact op met uw serviceprovider.</li><li>• Als uw toestel is aangesloten op extra telefoonapparatuur, maak deze apparatuur dan los en steek het toestel rechtstreeks in de wandcontactdoos.</li><li>• Als u DSL/ADSL gebruikt, raden wij u aan om een DSL-/ADSL-filter aan te sluiten tussen het basisstation en de telefoonwandcontactdoos. Neem voor details contact op met uw DSL-/ADSL-provider.</li><li>• Andere telefoonapparatuur kan storing veroorzaken op dit toestel. Maak de andere apparatuur los en probeer het opnieuw.</li></ul> |



| Probleem  | Oorzaak/oplossing  |
|---|--|
| De bellergegevens worden laat weergegeven.  | <ul style="list-style-type: none"> <li>● Afhankelijk van uw serviceprovider wordt de bellerinfo mogelijk pas bij de 2e keer overgaan of later weergegeven. Stel de eerste keer overgaan in op "UIT" (pagina 43).</li> <li>● Ga dichterbij het basisstation staan.</li> </ul>   |
| De tijd op het toestel is versprongen.  | <ul style="list-style-type: none"> <li>● Wanneer de verkeerde tijd wordt meegegeven bij gebruik van nummerherkenning, verspringt de tijd. Stel de functie Tijdsaanpassing in op "Handmatig" (uit) (pagina 44).</li> </ul>  |
| De naam die in het telefoonboek is opgeslagen, wordt niet volledig weergegeven bij een inkomende externe oproep.  | <ul style="list-style-type: none"> <li>● Pas de naam in het telefoonboek aan zodat de naam op 1 regel past (pagina 38).</li> </ul>   |
| De volgende functies zijn niet beschikbaar: <ul style="list-style-type: none"> <li>● Telefoonboek.</li> <li>● CLIP (Caller Line Identification Presentation).</li> <li>● Datum- en tijdweergave (niet beschikbaar of onjuist).</li> </ul> | <ul style="list-style-type: none"> <li>● Als de handset rechtstreeks is geregistreerd bij de router/FritzBox, zijn deze functies mogelijk niet beschikbaar.</li> <li>● Verbind het basisstation met een analoge poort op de router/FritzBox en registreer de handset vervolgens bij het basisstation.</li> <li>● Als het niet mogelijk is het basisstation te verbinden met de router/FritzBox, raadpleegt u de handleiding van de router/FritzBox of neemt u contact op met de fabrikant voor mogelijke workarounds of alternatieve oplossingen.</li> </ul> |

### Antwoordapparaat<sup>1</sup>

| Probleem   | Oorzaak/oplossing   |
|--|---|
| Het antwoordapparaat neemt geen nieuwe berichten op. | <ul style="list-style-type: none"> <li>● Het antwoordapparaat is uitgeschakeld. Schakel deze in (pagina 57).</li> <li>● Het berichtengeheugen is vol. Wis ongewenste berichten (pagina 58).</li> <li>● De opnametijd is ingesteld op "Alleen meldt.". Wijzig de instelling (pagina 64).</li> <li>● Mogelijk beantwoordt de voicemaildienst van uw serviceprovider uw oproepen eerder dan het antwoordapparaat van het toestel. Verlaag het aantal keren overgaan van het apparaat (pagina 64) of raadpleeg uw serviceprovider.</li> </ul> |

## Handige informatie

| Probleem  | Oorzaak/oplossing  |
|---|--|
| Ik kan het antwoordapparaat niet op afstand bedienen. | <ul style="list-style-type: none"><li>• De afstandsbedieningscode is niet ingesteld. Stel de afstandsbedieningscode in (pagina 62).</li><li>• U voert de verkeerde afstandsbedieningscode in. Als u de afstandsbedieningscode niet meer weet, ga dan naar de instelling voor deze code en kijk wat de code is (pagina 62).</li><li>• Het antwoordapparaat is uitgeschakeld. Schakel deze in (pagina 63).</li></ul> |

\*1 KX-TGU130-serie/KX-TGU430-serie: pagina 4

### Schade door vloeistof

| Probleem  | Oorzaak/oplossing   |
|---|---|
| Er is vloeistof of vocht in de handset of het basisstation gekomen. | <ul style="list-style-type: none"><li>• Trek de wisselstroomadapter en het telefoonsnoer uit het basisstation. Haal de batterijen uit de handset en laat het toestel ten minste 3 dagen drogen. Wanneer de handset of het basisstation weer helemaal droog is, sluit u de wisselstroomadapter en het telefoonsnoer weer aan. Plaats de batterijen en laad deze volledig op vóór gebruik. Raadpleeg een officieel servicecentrum als het apparaat niet goed werkt.</li></ul> |

#### Let op:

- Voorkom permanente schade en gebruik geen magnetron om het droogproces te versnellen.

## Index

- A** Aan- en uitzetten: 20  
 Aanvullende handsets: 53  
 Alarm: 48  
 Antwoordapparaat: 57  
   Aantal keren overgaan: 64  
   Afstandsbediening: 62  
   Afstandsbedieningscode: 62  
   Alleen meldtekst: 64  
   Berichten  
     beluisteren: 58, 59, 62  
     Berichten  
       wissen: 58, 59, 60, 63  
   In-/uitschakelen: 57  
   Meeluisteren: 64  
   Meldtekst: 57  
   Nieuwe berichten melden: 60  
   Opnametijd: 64  
 Automatisch opnemen: 24, 45  
 Automatische intercom: 28  
 Automatische oproepblokkering: 33
- B** Babyfoon: 50  
 Basisstation  
   Herstellen: 20  
 Batterij: 14, 15  
 Belindicator: 22  
 Bellerijst: 55  
 Bellerijst bewerken: 56  
 Beltoon  
   Externe oproep: 43  
   Intercomoproep: 43  
 Beveiliging voor oproepen: 52
- C** Categorie: 37
- D** Datum en tijd: 21
- Directe opdrachtcode: 41  
 Display  
   Contrast: 45  
   Taal: 21  
 Doorkiezen: 38
- E** Ecomodus: 21  
 Eerste keer overgaan: 43  
 Equalizer: 26
- F** Fav Call-toets: 39  
 Foutberichten: 67
- G** Gemiste oproepen: 55  
 Gesprek delen: 26  
 Gesprekken doorverbinden: 27
- H** Handset  
   Naam: 52  
   Registratie: 53  
   Registratie opheffen: 53  
 Herhalen: 23
- I** Intercom: 27
- K** Kiesrestrictie: 52
- L** Luidspreker: 23
- M** Microfoon uitschakelen: 25
- N** Niet storen-modus: 49  
 Nummerblokkering: 30  
 Nummerherkenning: 25  
 Nummerherkenningservice: 55  
 Nummers kiezen: 23
- O** Opnieuw bellen/flash: 25  
 Oproepen beantwoorden: 24
- P** Pauze: 23  
 PIN: 53  
 Privacymodus: 46  
 Problemen oplossen: 68
- R** Regio-instelling: 20  
 Ruisonderdrukking: 26

- S** Snelkiesnummer: 39  
Stroomstoring: 15
- T** Taal voor gesproken instructies: 21  
Tekens invoeren: 65  
Telefoonboek: 37  
Tijdsaanpassing: 44  
Toetsblokkering: 28  
Toetstonen: 45  
Type bediening: 18
- V** Vergaderen: 27  
Voicemail: 65  
Volume
  - Beltoon (basisstation): 24
  - Beltoon voor externe oproep (basisstation): 43
  - Beltoon voor externe oproep (handset): 24, 43
  - Beltoon voor intercomoproep (handset): 43
  - Luidspreker: 23
  - Ontvangst: 23
  - Toets Versterken: 25
- W** Waarschuwing batterij bijna leeg: 22  
Wachtstand: 24  
Wisselgesprek: 25
- Z** Zaklamp-: 22







Koop online via onze eShop:  
<https://www.panasonic.eu/eshops.html>

**Panasonic Netherlands a branch of  
Panasonic Marketing Europe GmbH**

Europalaan 28E  
5201 AE's-Hertogenbosch  
The Netherlands  
(P.O. box 236, 5232 BC's-Hertogenbosch, The Netherlands)

**Reparaties:**

[www.panasonic.com/nl/support](http://www.panasonic.com/nl/support)  
Of neem contact op met uw dealer.

**Panasonic Belgium a branch of  
Panasonic Marketing Europe GmbH**

Brusselsesteenweg 159  
9090 Melle  
Belgium

**Reparaties:**

[www.panasonic.com/be](http://www.panasonic.com/be)

**Geproduceerd door:**

Panasonic Entertainment & Communication Co., Ltd.  
1-10-12 Yagumo-higashi-machi, Moriguchi-stad, Osaka 570-0021, Japan  
<http://www.panasonic.com>

© Panasonic Entertainment & Communication Co., Ltd. 2024

**PNQP1897ZA** PP0324ZU0